

# WUNDERBARE WASSERWELTEN 2024

WASSERSPIELE

FILTER & BELÜFTER

TEICHPFLEGE

ILLUMINATION

TEICHBAU

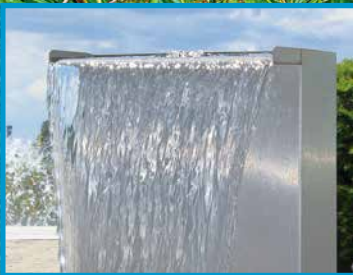

**neogard**  
im Garten gut beraten



### Wasserspiele & Wasserspielpumpen

- |   |                                |
|---|--------------------------------|
| 04 – Wasserfälle                            | 07 – Aquarius Fountain Set Eco |
| 05 – Water Starlet/Water Trio/Water Quintet | 08 – Aquarius Universal        |
| 06 – Aquarius Fountain Set Classic          | 09 – Fontanenaufsätze          |



### Filter- & Bachlaufpumpen

- |                               |                               |
|-------------------------------|-------------------------------|
| 11 – Aquamax Eco Classic      | 13 – Leistungsstarke Pumpen   |
| 12 – Aquamax Eco Premium/Twin | 17 – Entwässerung/Bewässerung |



### Filter & Belüfter

- |                        |                                 |
|------------------------|---------------------------------|
| 20 – Unterwasserfilter | 24 – BioTec Hochleistungsfilter |
| 21 – Druckfilter       | 28 – Modulfilter                |
| 23 – Durchlauffilter   | 30 – Teichbelüfter              |



### Reinigen & Pflegen

- |                          |                          |
|--------------------------|--------------------------|
| 33 – Teichsauger         | 36 – Teichpflege         |
| 34 – Oberflächenabsauger | 39 – Dynamix Fischfutter |



### Illumination, Strom & Solar

- |                                |                                      |
|--------------------------------|--------------------------------------|
| 41 – Seliger Lichttechnik      | 44 – System Lunaqua                  |
| 42 – Smart Home - OASE Control | 45 – Solar-Systeme / Solarpumpen-Set |
| 43 – OASE Control-Zubehör      |                                      |



### Teichbau & Dekoration

- |                              |                                   |
|------------------------------|-----------------------------------|
| 46 – Teichbau                | 55 – Nützliche Helfer             |
| 50 – Gestaltung und Teichbau | 56 – Technisches Zubehör          |
| 52 – Teichbecken             | 58 – Mini-Teiche & Pflanzeninseln |
| 54 – Teichbepflanzung        | 59 – Teichdekoration              |



## Teichtechnik ganz einfach per App steuern – mit OASE Control!

#### Die smarte Revolution

Mit OASE CONTROL beginnt das Zeitalter, in dem alle wichtigen Funktionen im und am Teich bzw. im Garten über das Heimnetzwerk zentral gesteuert werden können. So ermöglicht es die Bedienung und Steuerung der angeschlossenen Geräte bequem über eine App per Smartphone oder Tablet.

Bereits bei Einführung können alle OASE CONTROL-Produkte über das Heimnetzwerk gesteuert werden. Erleben Sie Bedienungskomfort in einer ganz neuen Dimension.

#### Die OASE Cloud ist online!

Den Überblick und die Kontrolle über Ihre Garten- und Teichtechnik zu behalten ist jetzt so einfach wie nie zuvor. Die OASE

Cloud ermöglicht jederzeit und von überall auf der Welt aus eine Überprüfung Ihrer OASE CONTROL-Geräte.

Fahren Sie beruhigt zur Arbeit und in den Urlaub. Per E-Mail erhalten Sie kostenlose Statusmeldungen über Störungen und Ausfälle Ihrer OASE CONTROL-Teichtechnik. So können Sie schnell entweder selbst handeln oder Sie tragen während Ihrer Abwesenheit die E-Mail Adresse einer Vertrauensperson ein, die ebenfalls eine Nachricht erhält und sich um Ihren Teich und die Fische kümmern kann.

Mehr Informationen zum Thema finden Sie auf der Seite 42–43.

Alle genannten Preise verstehen sich als unverbindliche Verkaufspreise (UVP).



## Wasserspiele & Wasserspielpumpen



**Wasserfälle**  
Seite 4



**Water Starlet**  
Seite 5

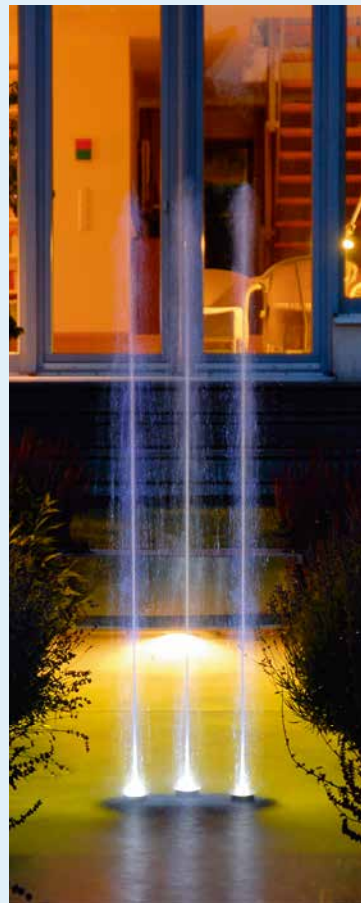

**Water Trio / Water Quintet**  
Seite 5

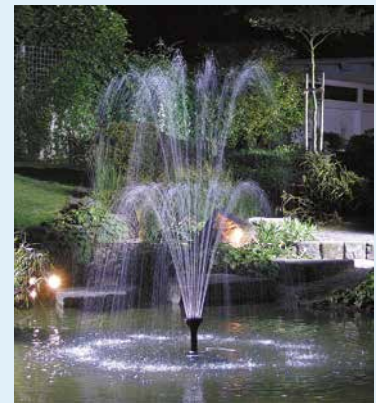

**Aquarius Fountain Set**  
Seite 6-7



**Aquarius Universal**  
Seite 8

# Wasserspiele



## ◀ Waterfall Kit 30 + Kit 60

Waterfall-Kit in modernem Edelstahl-Design

- Wasserfallstele in 30 cm bzw. 60 cm Breite
- Einfache Installation auf festem Untergrund (z. B. einer Betonplatte) zum Einsatz in einer Flachwasserzone oder am Teichrand dank seitlicher Befestigungsglaschen
- Im Lieferumfang enthalten: eine Gewindeöffnung an der Unterseite, Stufenschlauchtülle (19, 25, 32, 38 mm) und Stopfen sowie 3 m Schlauch mit Befestigungsschelle aus Edelstahl
- Einfache Wartung durch abnehmbare Rückseite



## ▲ Zum Einmauern oder Anbringen an Mauern

Anschluss unten oder hinten mittig 1"



Waterfall	Kit 30	Kit 60
Abmessungen in mm (L×B×H)	145×305×600	145×605×600
Nettogewicht	6,0kg	12,0kg
Garantie	2 Jahre	
Empfohlene Pumpe (nicht inbegriffen)	0874.276 AquaMax Eco Classic 2500E	0871.464 AquaMax Eco Classic 5500
Art.-Nr.	0874.318	0874.319
UVP	Fr. 379.00	Fr. 619.00

\*Lieferfrist ca. 2 – 3 Wochen

Nr.	Art.-Nr.	Bezeichnung	Breite	UVP
1	0874.316*	Waterfall XL 30	30 cm	Fr. 229.00
2	0873.732	Waterfall Illumination 30, neutralweiss 3500, 5W, inkl. Trafo und 10 m Kabel	30 cm	Fr. 129.00
3	0874.282	Waterfall XL 60	60 cm	Fr. 319.00
4	0873.735	Waterfall Illumination 60, neutralweiss 3500, 10W, inkl. Trafo und 10 m Kabel	60 cm	Fr. 129.00
5	0874.317	Waterfall XL 90	90 cm	Fr. 379.00
6	0874.297	Waterfall Illumination 90, neutralweiss 3500, 13W, inkl. Trafo und 10 m Kabel	90 cm	Fr. 199.00

\*Lieferfrist ca. 2 – 3 Wochen





## 1 Water Starlet

### Produkteigenschaften auf einen Blick

- Wasserspiel-Komplettsset mit 5 beleuchteten, ausrichtbaren Düsen
- Schwimmend oder auf dem Boden einsetzbar
- Robuste, perforierte Bodenplatte schützt vor Beschädigung
- Konstante Beleuchtung des Wasserstrahls durch geschützten LED-Ring
- Sichere, energieeffiziente 12V-Technik
- Feste Programmschleife mit ansprechender Kombination von Wasserbildern
- Sofort einsatzbereit dank «Plug'n'Spray»
- Inkl. 5 Pumpen, 5×6 weissen LED-Leuchten, Trafo und insgesamt 10m Kabel

1 Water Starlet	
Abmessungen (L×B×H)	330×270×135 mm
Nennspannung (primär/sekundär)	230V/50Hz/12V/50Hz
Leistungsaufnahme	26 Watt
Strahlhöhe max.	70 cm
Strahldurchmesser	3,7 mm
Gewicht	3,8 kg
Kabellänge (Anschlusskabel)	8 m + 2 m Trafo
Garantie	2 Jahre
Art.-Nr.	0871.637*
<b>UVP</b>	<b>Fr. 389.00</b>

\*Lieferfrist ca. 2–3 Wochen

## Water Trio 2 / 3 Water Quintet

### Produkteigenschaften auf einen Blick

- Individuell angesteuerte Wasserspiele mit je 3 oder 5 beleuchteten Düsen
- Unterschiedliche, fest eingestellte Programme
- LED-Technologie
- Fernbedienbar
- Individuelle Einbaumöglichkeiten auf verschiedenen Untergründen
- Inkl. externer Steuerung, Kabel und Trafo
- Einfachste Handhabung gemäss «Plug'n'Spray»
- An Zeitschaltuhr anschliessbar
- Robuste Bodenplatte schützt vor Beschädigungen
- Einfache Wartung
- Energieeffizient

	2 Water Trio	3 Water Quintet
Abmessungen (L×B×H)	430×300×240 mm	
Strahldurchmesser	5 mm	
Strahlhöhe max.	1,4 m	
Kabellänge (Anschlusskabel)	8 m	
Gesamtgewicht	4,5 kg	6,5 kg
<b>12V-Steuerungsbox:</b>		
Abmessungen (L×B×H)	215×180×305 mm	
Nennspannung (Eingang)	12V DC	
Handsender / Funkreichweite max.	80 m	
Gewicht	1,4 kg	
Anzahl der Steckdosen	2×3	2×5
Leistungsaufnahme	40W	50W
<b>Netzteil:</b>		
Abmessungen (L×B×H)	160×100×100 mm	
Nennspannung (primär/sekundär)	230V/50Hz/12V DC	
Gewicht	3,2 kg	
Kabellänge (sekundär)	0,5 m	
Kabellänge (primär)	2 m	
Art.-Nr.	0871.635	0871.636*
<b>UVP (komplettes Set)</b>	<b>Fr. 1'049.00</b>	<b>Fr. 1'399.00</b>

\*Lieferfrist ca. 2–3 Wochen



### Tip:

◀ 0871.747

### ALGO Fountain

Schnelle Hilfe gegen Algen und üble Gerüche in Zierbrunnen

**Fr. 17.50**

# Wasserspielpumpe Aquarius Fountain Set Classic

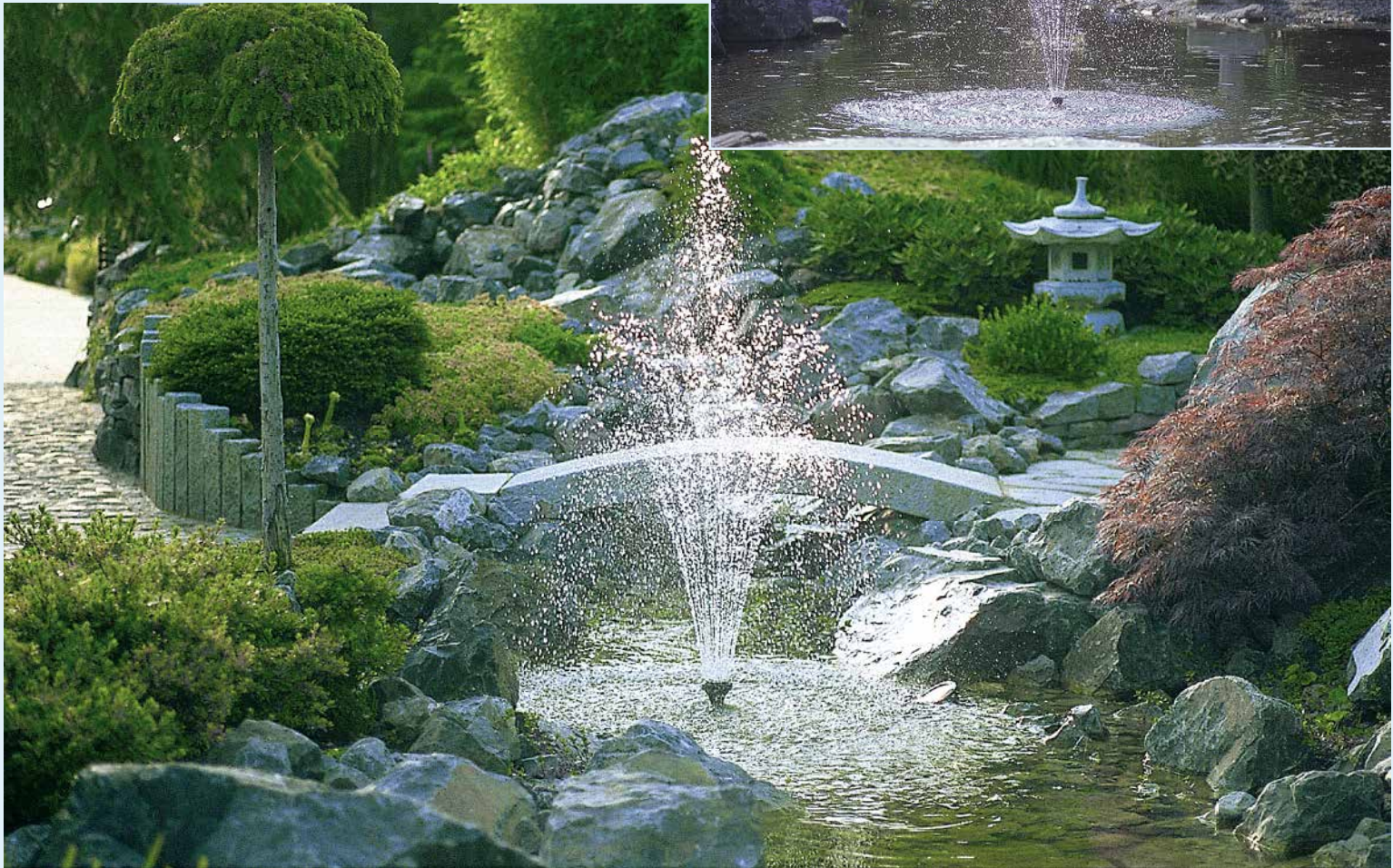

## Aquarius Fountain Set Classic

Wasserspielset für effektvolle Wasserbilder

- Mechanisch regulierbare Fontäne
- 3 Düsenaufsätze im Lieferumfang
- Teleskoprohrverlängerung mit integriertem Schwenkkopf zum individuellen Ausrichten der Fontäne
- Zweiter, separat zu regulierender Abgang (1/2" bis 1")
- Standfüsse für den sicheren Stand auf dem Teichboden
- Integrierter Trockenlaufschutz



Aquarius Fountain Set Classic  
750 – 4'000 E

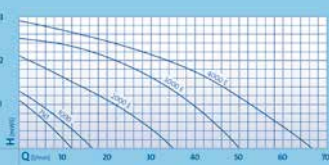

Aquarius Fountain Set Classic	1'000	2'000 E	3'000 E	4'000 E
Abmessungen in mm (L x B x H)	180 x 205 x 140			
Leistungsaufnahme in Watt	11	18	26	42
Liter pro Minute max. (l/min.)	16	35	50	66
Liter pro Stunde max. (l/h)	1'000	2'100	3'000	4'000
Meter Wassersäule max.	1,3	2,1	2,5	2,9
Anzahl der Düsen (siehe Bilder unten *)	3			
Anschluss Druckseite in Zoll	1"			
Anschluss für Schläuche	1/2", 3/4", 1"			
Kabellänge in m	10			
Gewicht in kg	1,8	2	2,2	2,7
Art.-Nr.	0871.414	0875.368	0875.369	0875.370
<b>UVP</b>	<b>Fr. 69.90</b>	<b>Fr. 89.90</b>	<b>Fr. 119.00</b>	<b>Fr. 149.00</b>



Aquarius Fountain Set Classic	Vulkan		Lava		Magma	
	Ø in cm	H in cm	Ø in cm	H in cm	Radius in cm	H in cm
1'000	70	75	35	-	70	80
2'000 E	120	155	65	-	120	155
3'000 E	160	195	75	-	150	190
4'000 E	180	220	80	-	180	220

# Aquarius Fountain Set Eco



Aquarius Fountain Set 5'500 – 9'500

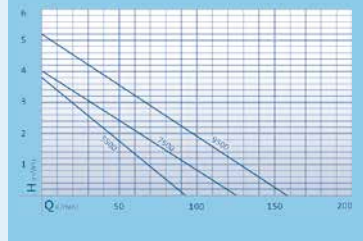

## Aquarius Universal Classic 440 – 2'000

für Statuen- & Dekobrunnen

- Indoortauglich
- Laufruhig
- Komplette Range mit Thermoschutz
- Einfach mechanisch zu regulieren

Ab Aquarius Universal 440

- Outdoortauglich (ausgenommen 440i)

Ab Aquarius Universal 600

- Getaucht und trocken aufstellbar

Aquarius Universal 440/440i – 2'000

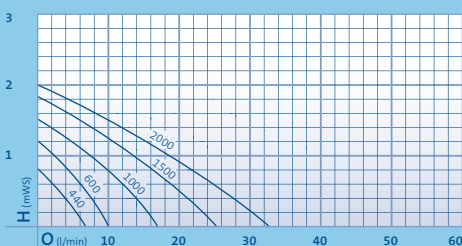

## Aquarius Fountain Set 5'500 – 9'500

Starke Fontänenpumpen mit energiesparendem Antrieb

- Kraftvolle und dabei energieeffiziente Fontänenpumpen-Sets
- Teleskoprohrverlängerung mit integriertem Schwenkgelenk zum individuellen Ausrichten der Fontäne
- Zweiter, separat zu regulierender Ausgang
- Inklusive Vulkan- und Lava-Düse
- Schutz bei Trockenlauf oder Blockierung durch «Environmental Function Control» (EFC by OASE)



	* Lava		* Vulkan	
Aquarius Fountain Set	Ø in cm	H in cm	Ø in cm	H in cm
5'500	90	–	155	220
7'500	90	–	240	275
9'500	90	–	275	335

Aquarius Fountain Set Eco	5'500	7'500	9'500
Abmessungen in mm (L×B×H)	290×230×180		
Leistungsaufnahme in Watt	70	85	125
Liter pro Stunde max. (l/h)	5'500	7'500	9'500
Meter Wassersäule max.	3,8	4,0	5,2
Anzahl der Düsen (siehe Bilder unten*)	2		
Anschluss Druckseite in Zoll	1"	1 ½"	
Anschluss für Schläuche	¾", 1", 1 ¼", 1 ½"		
Art.-Nr.	0870.085	0870.086	0870.087*
<b>UVP</b>	<b>Fr. 409.00</b>	<b>Fr. 529.00</b>	<b>Fr. 629.00</b>

	Aquarius Universal Classic				
	1 440i	440	2 600	3 1'000	2'000
Abmessungen in mm (L×B×H)	49×53×55		98×57×62		
Leistungsaufnahme in Watt	5	7	15	18	25
Liter pro Min. max. (l/Min.)	7	10	17	25	33
Liter pro Stunde max. (l/h)	440	600	1'000	1'500	2'000
Meter Wassersäule max.	0,75	1,2	1,5	1,8	2,0
Anschluss Druckseite	13 mm				
Anschluss für Schläuche	½"				
Filterfläche in cm²	20	45	75		
Garantie (+ Anforderungsgarantie)	2 Jahre		3 + 2 = 5 Jahre		
Stromkabellänge	1,5 m		10 m		
Gewicht in kg	0,5	1		1,4	
Art.-Nr.	0870.056	0870.058	0871.022	0871.024	0871.028
<b>UVP</b>	<b>Fr. 27.90</b>	<b>Fr. 49.90</b>	<b>Fr. 94.90</b>	<b>Fr. 119.00</b>	<b>Fr. 149.00</b>



### Tipp:

◀ 0871.747

### ALGO Fountain

Schnelle Hilfe gegen Algen und üble Gerüche in Zierbrunnen

**Fr. 17.50**

# Aquarius Universal



**Aquarius Universal ECO 3'000 – 12'000**

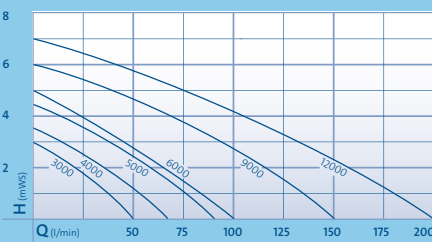

**Aquarius ECO Expert 22'000 – 44'000**

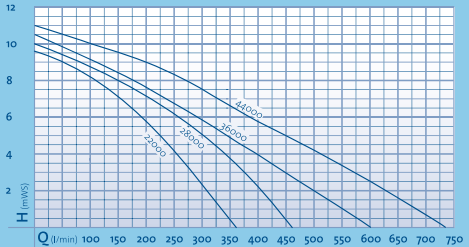

## Aquarius Universal Premium 3'000 – 12'000

**für Wasserfälle, Quellsteine & grosse Dekobrunnen**

- Laufruhig
- Einfach zu regulieren
- Integrierter Thermoschutz
- Getaucht und trocken aufstellbar
- Winterfest
- Langlebig dank Edelstahlfilterkorb
- Abnehmbarer Standfuss für die Montage auf engstem Raum (bis 12'000er)

**Ab Aquarius Universal 5'000**

- Elektronisch regulierbar mit optionalem Zubehör

**Ab Aquarius Eco Expert 22'000**

- Mit Adapter-Set zum Anschluss von 1" und 1½" Oase Düsen
- Ergonomisch ausgerichteter Griff für den einfachen Transport
- Hohe Standfestigkeit bei grosser Leistungsstärke

## Aquarius Eco Expert

- Netzwerktaugliche, energieeffiziente Pumpengeneration für extrem kraftvolle und sparsame Förderleistung
- Benötigt bis zu 30% weniger Energie als das Vorgängermodell
- Robustes und langlebiges Gehäuse mit Edelstahl
- Getaucht und trocken aufstellbar
- Mit Adapter-Set zum Anschluss von 1"- und 1½"-Düsen
- Schutz vor Trockenlauf und Blockierung durch "Environmental Function Control" (EFC by OASE)



	Aquarius Universal Premium						Aquarius ECO Expert				
	1		2				3				
	Classic 3'000	ECO 4'000	5'000	6'000	9'000	12'000	22'000	28'000	36'000	44'000	
Abmessungen in mm (L×B×H)	300×250×150	246×130×134	315×140×130			337×161×158		490×215×235		540×225×250	
Leistungsaufnahme in Watt	40	50	85	110	195	270	350	440	550	700	
Liter pro Min. max. (l/Min.)	50	67	83	100	150	200	366	465	600	733	
Liter pro Stunde max. (l/h)	3'000	4'000	5'000	6'000	9'000	12'000	22'000	28'000	36'000	44'000	
Meter Wassersäule max.	3,2	3,4	4,5	5,0	6,0	7,0	9,6	10,0	10,2	10,5	
Anschluss Druckseite	1"				1 ½"		2"				
Anschluss für Schläuche	1", 1¼", 1½"						1½", 2"				
Filterfläche in cm²	200				223		1'000		1'060		
Garantie (+ Anforderungsgarantie)	3 + 2 = 5 Jahre										
Stromkabelänge	10m										
Gewicht in kg	3		3,5			5,5		12,2		14,9	
Art.-Nr.	0871.423	0871.424	0871.038	0871.039	0871.200	0871.202	0871.571	0871.587*	0873.700*	0873.701	
UVP	Fr. 259.00	Fr. 399.00	Fr. 429.00	Fr. 449.00	Fr. 579.00	Fr. 729.00	Fr. 1'749.00	Fr. 1'899.00	Fr. 2'449.00	Fr. 2'699.00	

\* Lieferfrist ca. 2 – 3 Wochen



# Fontänenaufsätze

- Hochwertige Fontänen in modernem Design
- Bringen kraftvoll Sauerstoff und Bewegung in den Teich
- Exklusive und ansprechende Edelstahl-Optik
- Fontänenaufsätze für eindrucksvolle Wasserbilder
- Ausführungen in verschiedensten Varianten, vom Wasserbild in Form einer Blüte bis hin zur 37-strahligen Fontäne

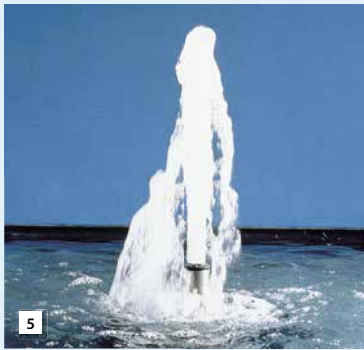

	5 Schaumsprudler 55-15 E		6 Vulkan 43-3 Silber	
Anschluss Wasserspielpumpe	1½"		1"	
Material	Edelstahl		Tombak	
	Ø cm	H cm	Ø cm	H cm
Aquarius 22'000	-	250	200	390
Aquarius 28'000	-	290	220	410
Aquarius 36'000	-	330	240	430
Aquarius 44'000	-	380	260	450
Art.-Nr.	0870.205		0870.181	
UVP	Fr. 339.00		Fr. 419.00	

\* Lieferfrist ca. 2 – 3 Wochen

	8 PondJet Eco
Abmessungen inkl. Düse (Ø×H)	670×540 mm
Leistungsaufnahme in Watt	190
Liter pro Stunde max. (l/h)	10'800
Meter Wassersäule max.	8,5 m
Fontänenhöhe max.	3,0 m
Wassertiefe min.	0,5 m
Anzahl Düsen	1
Stromkabellänge	20 m
Nettogewicht in kg	15,2
Art.-Nr.	0871.559*
UVP	Fr. 1'699.00
<b>Optionale LED-Beleuchtung</b>	9
Art.-Nr.	0871.873*
UVP	Fr. 929.00

\* Lieferfrist ca. 2 – 3 Wochen

## ▲ Optionale Düse: Vulkan 37-2,5 K

## 8 PondJet Eco

### Kompakte Schwimmfontäne – beeindruckend und jetzt besonders energieeffizient!

- Schwimmendes Wasserspiel für die flexible Installation in Gewässern jeglicher Bodenbeschaffenheit
- Anschlussfertiges Komplettsset besteht aus: Pumpe, Schwimmkörper und Multifunktionsdüse
- Per innovativer Dynamikfunktion lassen sich wechselnde Fontänenhöhen mit bedarfsgerechter Leistungsaufnahme individuell zuschalten
- Ideal auch für kurzfristige Einsätze, z. B. bei Veranstaltungen
- Imposantes Wasserschauspiel mit bis zu 3 m in Höhe und Breite
- Dank Schwimmfunktion schnell und einfach zu installierendes Wasser-spielaggregat mit Belüftungseffekt



	10 Schaumsprudler 35-10 E		11 Vulkan 37-2,5 K	
	Wasserstandunabhängige Schaumeffektdüse, Einbau oberhalb des Wasserspiegels. 1"-Düse		37-strahlige Fontäne, 3-stufig, Strahl-Durchmesser 2,5 mm, Betrieb nur mit Düsenverlängerung. 1"-Düse	
Material	Edelstahl/Kunststoff		Kunststoff	
	Ø cm	H cm	Ø cm	H cm
Aquarius 4'000	-	60	85	100
Aquarius 6'000	-	90	130	200
Aquarius 9'000	-	180	220	370
Aquarius 12'000	-	220	250	450
Art.-Nr.	0870.206		0870.164*	
UVP	Fr. 189.00		Fr. 64.90	

\* Lieferfrist ca. 2 – 3 Wochen



## ▲ Teleskop-Düsenverlängerung

Zum stufenlosen Verlängern der Düsenhöhe. Anschluss zur Montage von Fontänenaufsätzen. Länge teleskopartig ausfahrbar.

## Teleskop-Düsenverlängerung

	12 TE 5 K
Anschluss	G-½-Aussengewinde
Länge	200 bis 300 mm
Art.-Nr.	0870.325*
UVP	Fr. 47.90

\* Lieferfrist ca. 2 – 3 Wochen

	13 TE 10 K
Anschluss	G-1-Aussengewinde
Länge	278 bis 508 mm
Art.-Nr.	0870.324*
UVP	Fr. 67.90



# Filter- & Bachlaufpumpen



## Aquamax (Seite 11–16)

Zuverlässige Filter- und Bachlaufpumpen mit energie-effizienten Oase-Motoren.

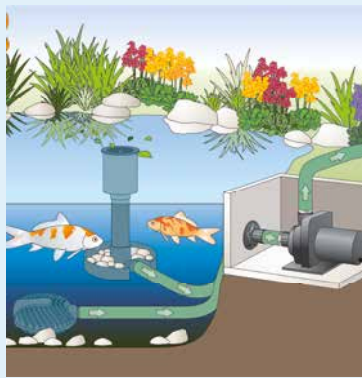

## Aquamax Dry (Seite 16)

Filter- / Bachlaufpumpe speziell geeignet zur Aufstellung im Trockenen.



### Tipp:

◀ 0871.729

### AquaActiv Pumpenentkalker

- Effektiver Pumpenreiniger zur Säuberung von Teichpumpen
- Entfernt zuverlässig Kalk und andere Ablagerungen innerhalb 24 Stunden
- Zu 100% biologisch abbaubar

**Fr. 28.90**



## Leistungsstarke Filter- / Bachlaufpumpen (Seite 14 – 15)

Speziell geeignet für grössere Bachläufe oder grosse Koi- oder Schwimmteiche



## Solarpumpen-Set (Seite 45)

Solarbetriebene Bachlaufpumpe inkl. Solarmodul und Zubehör

# Aquamax Eco Classic & Eco Classic Controllable



1

## 1 Aquamax Eco Classic 2'500 E – 17'500

Der leistungsstarke Klassiker im völlig neuen Design

- Rundum erneuert: der Klassiker – die Einsteigerklasse der Filter- und Bachlaufpumpen von OASE.
- Ganz neu in Form: durch organisches Design nahezu unsichtbar in Teiche und Bachläufe integrierbar
- Kompromisslos zuverlässig: pumpt mit grosser Reinigungskraft Teichwasser und Grobschmutzpartikel bis 8 mm Grösse in einen Filter
- Im Lieferumfang enthalten: Spezialschlauchtülle mit Überwurfmutter für verschiedene Schlauchgrössen

### Ab AquaMax Eco Classic 2'500

- Äusserst sparsam: dank ihres energieeffizienten EC-Motors spart die AquaMax Eco Classic laufend Strom – und damit bares Geld
- Schutz bei Trockenlauf oder Blockierung durch «Environmental Function Control»

Aquamax Eco Classic 2'500 – 17'500

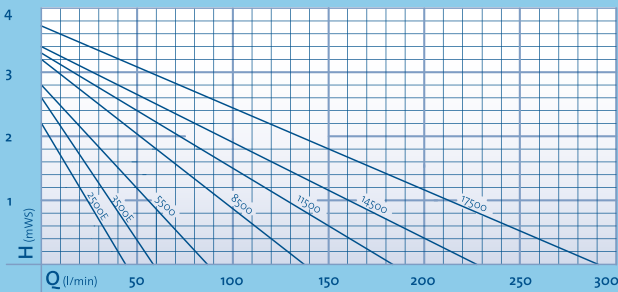

Aquamax Eco Classic Controllable 9'000 – 18'000 C

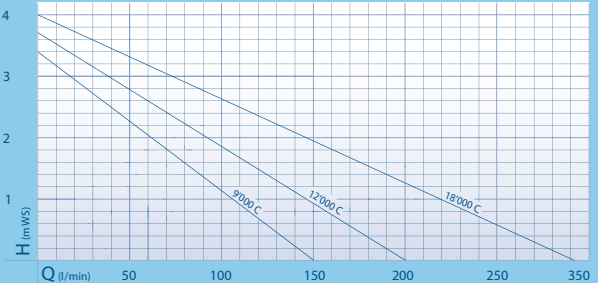

2

## 2 Aquamax Eco Classic Controllable

Der Klassiker, jetzt auch in drei regelbaren Grössen mit integriertem Controller

- Rundum erneuert: die Einsteigerklasse der Filter- und Bachlaufpumpen von OASE.
- Der zeitgemässe Klassiker, technisch auf neuestem Stand – die regelbare Einsteigerserie der Filter- und Bachlaufpumpen von OASE
- Drei energieeffiziente Grössen mit integriertem Controller für die bequeme externe Regelung
- Mit neuer spezieller OASE-App auch smart steuerbar
- Mit sicherer Steckverbindung am Controller für einfache Installation und Wartung
- Kompromisslos zuverlässig: pumpt mit grosser Reinigungskraft Teichwasser und Grobschmutzpartikel bis 8 mm Grösse in einen Filter
- Äusserst sparsam: Dank ihres energieeffizienten Motors spart die AquaMax Eco Classic laufend Strom – und damit bares Geld
- Geeignet für den Einsatz an Schwimm- und Badeteichen (eingesetzt in aussenstehender Pumpenkammer)
- Im Lieferumfang enthalten: Spezialschlauchtülle mit Überwurfmutter für verschiedene Schlauchgrössen (25 / 32 / 38 mm)
- Schutz bei Trockenlauf oder Blockierung durch »Environmental Function Control« (EFC by OASE)

Aquamax	1 Eco Classic							2 Eco Classic Controllable		
	2'500 E	3'500 E	5'500	8'500	11'500	14'500	17'500	9'000 C	12'000 C	18'000 C
Abmessungen in mm (L×B×H)	280×230×130							280×230×130		
Nennspannung	220–240V/50 Hz							220–240V/50 Hz		
Leistungsaufnahme in Watt	23	35	60	80	100	135	170	80	120	170
Liter pro Minute max. (l/min.)	43	58	88	138	183	226	290	150	200	290
Liter pro Stunde max. (l/h)	2'600	3'500	5'300	8'300	11'000	13'600	17'400	9'000	12'000	17'400
Meter Wassersäule max. in m	2,20	2,60	2,80	3,20	3,30	3,40	3,70	3,40	3,70	4,00
Filterfläche in cm <sup>2</sup>	810							810		
Nettogewicht in kg	2,90	3,10	3,20	4,40	5,00	5,35	5,35	4,40	5,00	5,35
Stromkabelänge in m	10							10		
Art.-Nr.	0874.276	0874.277	0871.464	0871.465	0871.462	0871.461	0873.721*	0875.130	0875.131	0875.132
UVP	Fr. 179.00	Fr. 259.00	Fr. 349.00	Fr. 419.00	Fr. 509.00	Fr. 559.00	Fr. 619.00	Fr. 449.00	Fr. 559.00	Fr. 669.00

\* Lieferfrist ca. 2–3 Wochen



### Grobschmutzförderung

Der grossflächige Rundumfilter lässt bis zu 8 mm grosse Schmutzpartikel wie z.B. Fischkot oder abgestorbene Pflanzenteile durch.

# Aquamax Eco Premium und TWIN

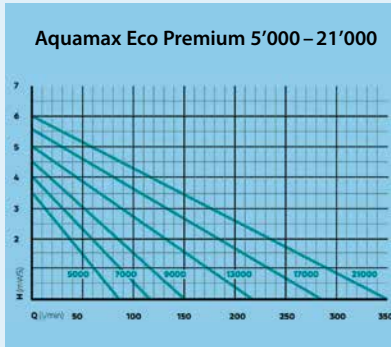

1

## Tipp: Eco Control-Steuergerät

- Geeignet für alle OASE Control-Expert-Pumpen und Eco Titanium
- Spritzwassergeschützt IP44
- 10 m langes OASE Spezialkabel

0871.806  
Fr. 159.00



## Zubehör:



▲ 0871.618

## Satellitenfilter zu Aquamax Eco Premium

Abmessungen (L×B×H): 28×24×10 cm  
Anschluss: 1", 1¼" und 1½",  
Filterfläche: 650 cm²

Fr. 64.90

## 1 Aquamax Eco Premium 5'000 – 21'000



Effiziente Wasserbewegung an mehreren Teichzonen

- Hervorragende Energiebilanz: Zuverlässige Förderleistung bei noch weniger Energie
- Zusätzlicher, patentierter Anschluss von optionalem Filterzubehör für Schmutzzufuhr aus weiteren Teichzonen
- Einzigartiger, patentierter Frostschutz: Bis -20°C nimmt die Pumpe garantiert keinen Schaden
- Förderleistung mechanisch und elektronisch regulierbar
- Elegantes Design mit cleveren Bedienelementen
- Leise bei der Trockenaufstellung an Schwimm- und Badeteichen
- Zuverlässige Förderung von Pflanzenteilen oder Fischkot bis zu 11 mm Grösse
- Schutz bei Trockenlauf oder Blockierung durch «Environmental Function Control»

### AquaMax Eco Premium 5000-21000

- Patentierte «Seasonal Flow Control» als intelligente und umweltbewusste Regulierung der Wassermenge und Förderhöhe
- Bei eingeschalteter SFC-Funktion 50 % Energieeinsparung möglich

Aquamax	1 Premium						2 TWIN	
	Eco Premium 5'000	Eco Premium 7'000	Eco Premium 9'000	Eco Premium 13'000	Eco Premium 17'000	Eco Premium 21'000	Aquamax ECO TWIN 20'000	Aquamax ECO TWIN 30'000
Abmessungen in mm (L×B×H)	340×275×160						380×360×205	
Nennspannung	220-240V / 50 / 60 Hz						220-240V / 50 Hz	
Leistungsaufnahme in Watt	10-35	12-45	14-60	16-100	18-140	20-180	198	320
Liter pro Minute max. (l/min.)	83	116	150	216	283	350	335	450
Liter pro Stunde max. (l/h)	5'000	7'000	9'000	13'000	17'000	21'000	20'000	27'000
Meter Wassersäule max. in m	3,5	4,0	4,5	4,5	5,5	6,0	4,5	5,2
Filterfläche in cm²	1'000						1'300	
Anschluss für Schläuche	1", 1¼", 1½"			1", 1¼", 1½", 2"			1", 1¼", 1½", 2"	
Anschluss Druckseite	2"							
Anschluss Saugseite	2"							
Nettogewicht in kg	6,2			6,9			11	
Stromkabelänge in m	10							
Art.-Nr.	0878.194	0878.195	0878.196	0878.197	0878.198	0878.199	0871.395	0871.396
UVP	Fr. 409.00	Fr. 509.00	Fr. 599.00	Fr. 709.00	Fr. 819.00	Fr. 929.00	Fr. 1'149.00	Fr. 1'649.00

\* Lieferfrist ca. 2-3 Wochen



**SFC-Schalter:** bei Aquamax Eco Premium 5'000 – 21'000. Bei eingeschalteter SFC-Funktion optimiert die Pumpe selbstständig Wassermenge und Förderhöhe und reduziert diese bis zu 50 %.



2



2

## ▲ Flexible Regulierung der 2 Motoren

Die unterschiedlichen Wasseransaugfunktionen lassen sich individuell schalten und regulieren.

Folgende Kombinationen sind möglich:

1. Teichbodenfiltrierung und Satellitenfilter
2. Teichbodenfiltrierung und Skimmer
3. Satellitenfilter und Skimmer

## 2 Aquamax ECO TWIN

Besonders kraftvoll bei flexibler Leistungsanpassung

- Besonders kraftvolle Filterpumpe mit individuell regulierbarer Förderleistung der 2 Motoren per Fernbedienung
- Dadurch Reduzierung des Stromverbrauchs sowie effektive Leistungsanpassung an Filteraktivität
- Wenig Wartungsaufwand dank grossflächigem Rundumfilter
- Patentierter Klappenmechanismus garantiert optimale Ausnutzung der Fördermenge
- Grobschmutzförderung bis zu 11 mm Korngrösse
- Zusätzlich zur Teichbodenfiltrierung ist der gleichzeitige Anschluss eines Satellitenfilters oder Skimmers möglich
- Einzigartiger, patentierter Frostschutz: Bis -20°C nimmt die Pumpe garantiert keinen Schaden
- Schutz bei Trockenlauf oder Blockierung durch «Environmental Function Control»
- Geeignet für den Einsatz an Schwimm- und Badeteichen (eingesetzt in aussenstehender Pumpenkammer)

# Sichere 12V-Technik für den Schwimm- und Badeteich

## 12-V-Pumpentechnik für Schwimmteiche und Naturpools

Wer zu klarem und sauberem Wasser im eigenen Schwimmteich oder Naturpool kommen möchte, sollte auf die qualitativ hochwertige und zuverlässige Teichtechnik von Oase zurückgreifen. Damit man sich möglichst lange und auch sorgenfrei an traumhaftem Wasser im heimischen Schwimmteich oder Naturpool erfreuen kann, bietet Oase energieeffiziente Schwimmteichpumpen, die zusammen mit dem passenden Filter für reines Wasser sorgen.

Neben der aussergewöhnlichen Energiebilanz überzeugen die AquaMax mit ihrer sicheren 12-V-Technik. So kann die Wasserbewegung und Wasserbeförderung in Ihrem Schwimm- und Badeteich sicher erfolgen. Um den individuellen Gegebenheiten Ihrer Gartenanlage gerecht zu werden, gibt es von Oase Pumpen mit verschiedenen Förderleistungen.



### 4 Aquamax Eco Premium 12V

- Effiziente Wasserbewegung an mehreren Teichzonen, jetzt auch in Schwimmteichen**
- Zuverlässige Förderung von Pflanzenteilen oder Fischkot bis zu 11 mm Grösse
  - Mit sicherer 12 V-Technik perfekt für den Einsatz in Schwimm- und Badeteichen
  - Hervorragende Energiebilanz: zuverlässige Förderleistung bei noch weniger Energieverbrauch
  - Zusätzlicher patentierter Anschluss von Filterzubehör für Schmutzzufuhr aus weiteren Teichzonen
  - Elegantes Design mit cleveren Bedienelementen
  - Höchster Bedienkomfort durch ergonomische und gut zugängliche Griffe
  - Schutz bei Trockenlauf oder Blockierung durch »Environmental Function Control« (EFC by OASE)

### 6 Pumpenschutz-Sack

- Geeignet für alle Aquamax-Pumpen
- Verhindert das Einsaugen von Kaulquappen
- Reduziert Wartungsarbeiten an Düsen und Filtern zu bestimmten Jahreszeiten
- Starkes, langlebiges industrietaugliches Gewebe (50x52 cm)
- Grobschmutz Durchlass maximal 1,5 mm
- Sicher für Fische und Pflanzen
- Kann mit fast allen Arten von Teichpumpen eingesetzt werden
- Z.B. Teich-, Wasserfall-, Fontänen-, Brunnen-, Be- und Entwässerungspumpen ...
- Die Pumpenschutz Säcke sind einzeln eingeschweisst



### 5 Aquamax Eco Expert 12V

- Die nächste Generation der Kraftpakete – energieeffizient für hohe Ansprüche**
- Neue energieeffiziente Pumpengeneration für extrem kraftvolle und sparsame Förderleistung
  - Perfekt für den Einsatz in anspruchsvollen Filteranlagen oder für grosse Bachläufe und Wasserfälle
  - Sehr guter Wirkungsgrad bei gleichzeitig hervorragender Grobschmutzförderung bis 11 mm Korngrösse
  - Robustes und langlebiges Gehäuse mit Edelstahl
  - Einzigartiger patentierter Frostschutz: bis -20° C nimmt die Pumpe deshalb keinen Schaden
  - Schutz vor Trockenlauf und Blockierung durch Environmental Function Control (EFC by OASE)
  - Getaucht und trocken aufstellbar
  - Aussergewöhnlich leise laufende Pumpe, ideal für den Einsatz in einer Pumpenkammer
  - Patentierte »Seasonal Flow Control« als intelligente und umweltbewusste Regulierung der Wassermenge und Förderhöhe
  - Über optionales Zubehör ist mit eingeschalteter SFC-Funktion zusätzlich bis zu 30 % Energieeinsparung möglich
  - Mit sicherer 12 V-Technik perfekt für den Einsatz in Schwimm- und Badeteichen

12-V-Pumpen	3 Aquarius Universal		4 Aquamax Eco Premium		5 Aquamax Eco Expert	
	1'000/12V	2'000/12 V	6'000/12V	12'000/12V	20'000/12V	27'000/12 V
Abmessungen in mm (LxBxH)	1250x800x750		340x280x165		490x215x210	540x250x220
Nennspannung	230V/50Hz, 12V/ AC		230V/50Hz, 12V/DC		220 – 240 V/ 50 – 60 Hz, 12V/DC	
Leistungsaufnahme in Watt	15	25	55	90	30 – 260	
Liter pro Minute max. (l/min.)	16	33	100	190	321	450
Liter pro Stunde max. (l/h)	1'000	2'000	6'000	11'400	19'300	27'000
Meter Wassersäule max. in m	1,5	2,0	3,2		4,6	
Filterfläche in cm <sup>2</sup>	75		1'000		1'060	1'120
Nettogewicht in kg	3,0		8,7	10,6	14,6	16,5
Stromkabelänge in m	2 (Netzteil) + 10		10		8	
Art.-Nr.	0878.142	0878.143	0871.411	0871.413	0872.915	0875.523
UVP	Fr. 139.00	Fr. 199.00	Fr. 799.00	Fr. 979.00	Fr. 2'199.00	Fr. 2'349.00
* Lieferfrist ca. 2 – 3 Wochen						

6 Pumpenschutz-Sack	
Bruttogewicht kg	0,19
Masse cm	50x50x0,5
Farbe	Schwarz
Art.-Nr.	0870.969
UVP	Fr. 32.90



# Aquamax Eco Titanium



Aquamax Eco Titanium 31'000 – 81'000

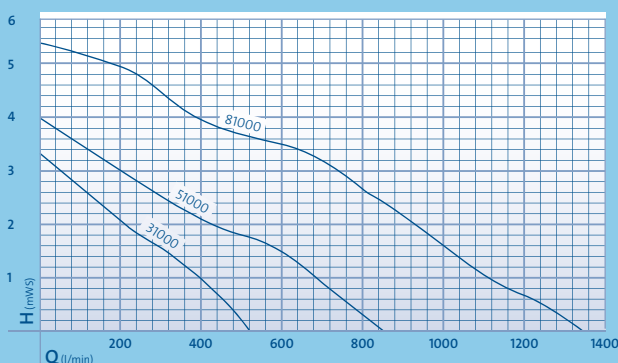

## Perfekt für grosse Gravitationsfilteranlagen auch an Koiteichen

- Innovative, energieeffiziente Schwerkraftfilterpumpe für grosse Gewässer auch mit Koibesatz
- Erreicht mit strömungsoptimierter Hydraulik einen hervorragenden Wirkungsgrad von über 50%
- Schutz vor Trockenlauf und Blockierung durch «Environmental Function Control» (EFC by OASE)
- Bei eingeschalteter SFC-Funktion zusätzlich 30% Energieeinsparung möglich
- Ideal für das Aufstellen in einer Pumpenkammer
- Getaucht und trocken aufstellbar
- Grobschmutzförderung bis 6 mm Korngrösse
- Robustes Pumpengehäuse aus gegossenem Edelstahl mit grossem Standfuss für eine sichere Platzierung
- Rotorwelle und Lagerungen aus hochwertiger SIC-Keramik für optimale Zuverlässigkeit und Langlebigkeit



### ◀ Robustes Pumpengehäuse

Gegossener Edelstahl ermöglicht das Erreichen von dauerhafter überdurchschnittlicher Präzision und Energieeffizienz. Das gesamte Pumpengehäuse lässt sich um 90° nach oben verstellen.



### ◀ Spezielles Kanallauftrad

Das Laufrad überzeugt durch seine extreme Langlebigkeit. Auch nach dauerhafter Beanspruchung lässt es keine Abnutzungserscheinungen erkennen.



### ◀ Anschluss für OASE Control-Steuergeräte

Innovativ und bequem lässt sich die Pumpe durch Steuergeräte wie Eco Control regulieren und kontrollieren.

	Aquamax Eco Titanium		
	31'000	51'000	81'000
Abmessungen in mm (L x B x H)	275 x 175 x 200	350 x 220 x 245	390 x 235 x 245
Nennspannung	220 – 240V / 50 / 60 Hz		
Leistungsaufnahme in Watt	35 – 170	70 – 320	100 – 730
Liter pro Minute max. (l/min)	525	850	1'350
Liter pro Stunde max. (l/h)	31'500	51'000	81'000
Meter Wassersäule max. in m	3,3	4	5,5
Anschluss für Schläuche	-	-	-
Anschluss Druckseite	2 ½"	-	3"
Anschluss Saugseite	2 ½"	-	3"
Gewicht in kg bei 10 m Kabel	9,2	16,5	17,5
Art.-Nr.	0875.161	0875.162	0875.379
<b>UVP</b>	<b>Fr. 1'399.00</b>	<b>Fr. 2'549.00</b>	<b>Fr. 3'949.00</b>

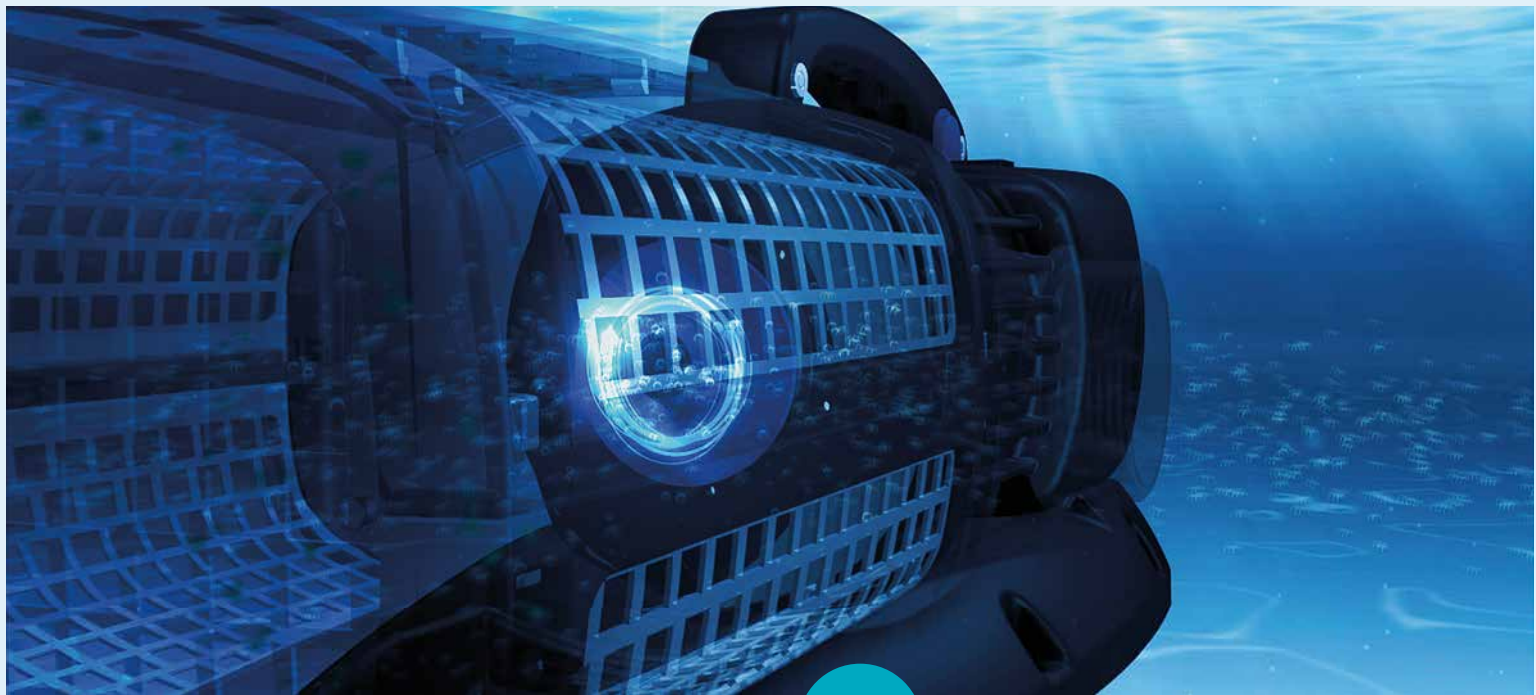

# Aquamax Eco Expert



Aquamax Eco Expert 21'000 – 44'000

## Die nächste Generation der Kraftpakete – energieeffizient für hohe Ansprüche

- Neue, energieeffiziente Pumpengeneration für extrem kraftvolle und sparsame Förderleistung
- Perfekt für den Einsatz in anspruchsvollen Filteranlagen oder für grosse Bachläufe und Wasserfälle
- Sehr guter Wirkungsgrad bei gleichzeitig hervorragender Grobschmutzförderung bis 11 mm Korngrösse
- Robustes und langlebiges Gehäuse mit Edelstahl für Stabilität und Standfestigkeit
- Einzigartiger, patentierter Frostschutz: Bis -20°C nimmt die Pumpe deshalb keinen Schaden
- Schutz vor Trockenlauf und Blockierung durch Environmental Function Control (EFC by OASE)
- Getaucht und trocken aufstellbar
- Aussergewöhnlich leise laufende Pumpe ideal für den Einsatz in einer Pumpenkammer
- Patentierte «Seasonal Flow Control» als intelligente und umweltbewusste Regulierung der Wassermenge und Förderhöhe
- Bei eingeschalteter SFC-Funktion zusätzlich 30% Energieeinsparung möglich

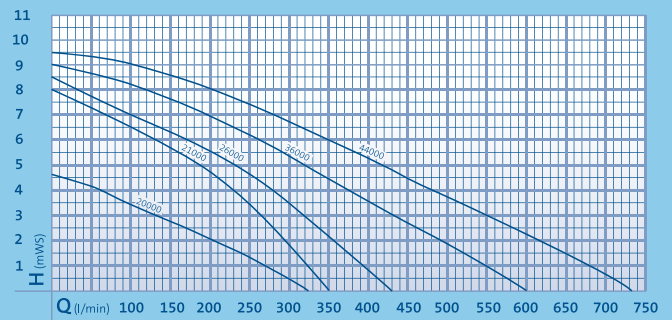

AquaMax Eco Expert	21'000	26'000	36'000	44'000
Abmessungen in mm (L x B x H)	490 x 240 x 210		540 x 250 x 220	
Nennspannung	220 – 240V / 50 / 60Hz		220 – 240V / 50 – 60Hz	
Leistungsaufnahme in Watt	40 – 350	60 – 440	90 – 540	140 – 7000
Liter pro Minute max. (l/min.)	350	433	600	733
Liter pro Stunde max. (l/h)	21'000	26'000	36'000	44'000
Meter Wassersäule max. in m	8	8,5	9	9,5
Filterfläche in cm <sup>2</sup>	1'060		1'120	
Anschluss für Schläuche	1½", 2"		1½", 2"	
Anschluss Druckseite	2"			
Anschluss Saugseite	2"		2½"	
Nettogewicht in kg	12		14,9	
Art.-Nr.	0871.147	0871.148	0874.269	0874.270
<b>UVP</b>	<b>Fr. 1'649.00</b>	<b>Fr. 1'899.00</b>	<b>Fr. 2'449.00</b>	<b>Fr. 2'749.00</b>

\* Lieferfrist ca. 2 – 3 Wochen



### ◀ Robuster Filterkorb

Durch diesen robusten Filterkorb aus Edelstahl werden Grobschmutzpartikel von bis zu 11 mm problemlos gefördert.



### ◀ Kompakter Standfuss

Integrierte Montagebohrungen im Standfuss vereinfachen bei Bedarf eine Festinstallation am Boden.



### ◀ Handliche Bedienung

Der ergonomische und optimal zum Schwerpunkt der Pumpe ausgerichtete Griff erleichtert den Transport und die Ausrichtung der Pumpe. Der Schalter für die SFC-Funktion befindet sich praktisch direkt am Griff.



### ◀ Anschluss für OC Steuergeräte

Innovativ, bequem und handlich lassen sich die Eco Expert Pumpen über einen OC Anschluss durch Steuergeräte wie den Eco Control regulieren und kontrollieren.

## Tipp: Eco Control-Steuergerät

- Geeignet für alle OASE Control-Expert-Pumpen und Eco Titanium
- Spritzwassergeschützt IP44
- 10 m langes OASE Spezialkabel

0871.806  
**Fr. 159.00**

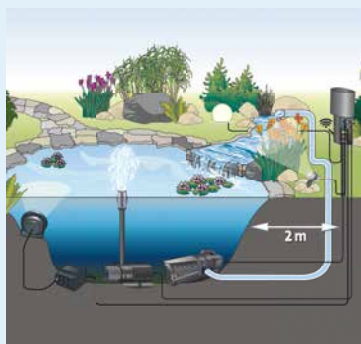

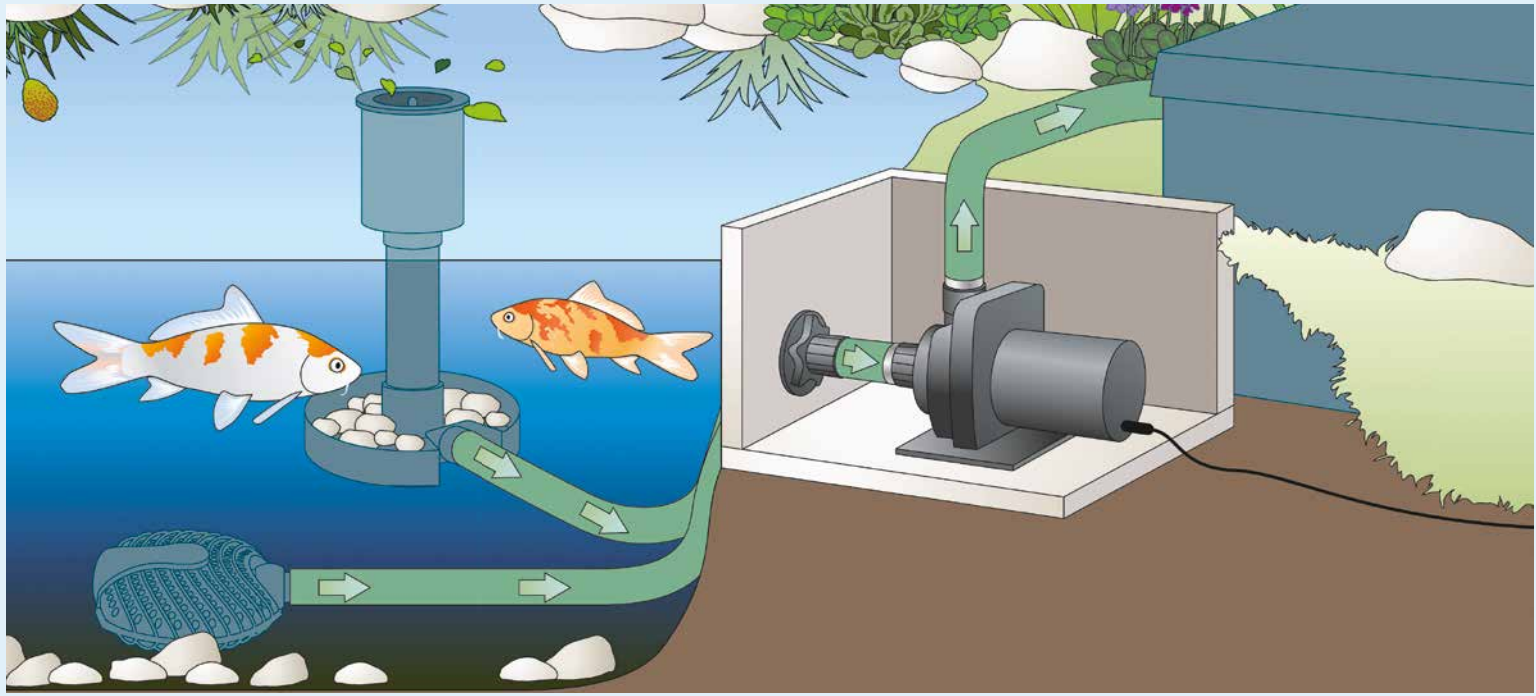

# Aquamax Dry

## Speziell für die separate Trockenaustellung

Filterpumpe speziell für die Trockenaufstellung

- Installation der Pumpe erfolgt unterhalb des Wasserspiegels
- Sehr leise im laufenden Betrieb
- Asynchrone Motorentechnik mit strömungsoptimiertem Laufrad
- Grobschmutzförderung bis zu 8 mm Korngrösse
- Hohe Standfestigkeit durch soliden Standfuss
- Lieferung mit 2 Anschlussstücken für Schläuche von 1" bis 1½" und zwei zusätzlichen Edelstahl-Schlauschellen 1½"
- Geeignet für den Einsatz an Schwimm- und Badeteichen (eingesetzt in aussenstehender Pumpenkammer)

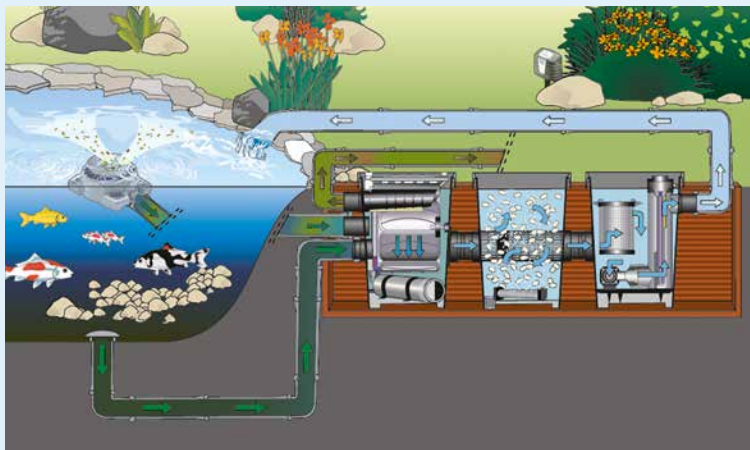
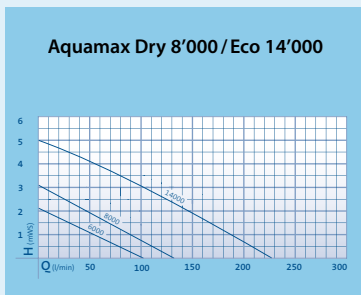

▲ Schematische Darstellung: Gravitationspumpe AquaMax Eco Gravity in Kombination mit den OASE Modulfiltren Proficlear Premium

# Aquamax Eco Gravity

## Für Schwerkraftfilteranlagen an Koi- und Schwimmteichen

Pumpen für schwerkraftbetriebene Filteranlagen

- Energieeffizienter OASE-Motor
- Hohe Energieeffizienz dank strömungsoptimierter Laufräder
- Hohe Umwälzleistungen von 10'000 bis 18'000 Litern / Stunde
- Grobschmutzförderung bis zu 6 mm Korngrösse
- Integrierter Trockenlaufschutz GSR (Gravity-Self-Regulator)
- Hohe Standfestigkeit
- Abnehmbarer Montage- und Standfuss
- Getaucht und trocken aufstellbar
- Winterfest
- Inkl. Adapter-Set für Schlauch- (2" / DA 63) und Rohranschluss (DA 75 / DA 110)
- Geeignet für den Einsatz an Schwimm- und Badeteichen (eingesetzt in aussenstehender Pumpenkammer)

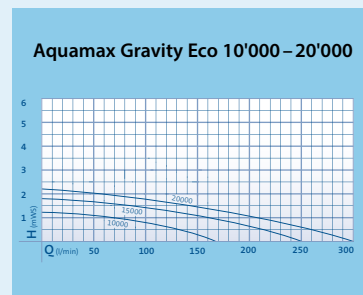

	1 Aquamax Dry			2 Aquamax Gravity Eco		
	6'000	8'000	14'000	10'000	15'000	20'000
Abmessungen in mm (L×B×H)	200×150×150			210×150×170		
Nennspannung	220–240V/50 Hz					
Leistungsaufnahme in Watt	75	100	230	65	85	120
Liter pro Minute max. (l/min)	100	125	225	167	250	300
Liter pro Stunde max. (l/h)	6'000	7'500	13'500	10'000	15'000	18'000
Meter Wassersäule max. in m	2,2	3	5	1,3	1,8	2,2
Anschluss für Schläuche	1", 1¼", 1½"			2", DN 75 / 110		
Anschluss Druckseite	1½"			2"		
Anschluss Saugseite	1½"			2"		
Gewicht in kg bei 10 m Kabel	3,1	3,2	5	4,2	4,5	4,5
Art.-Nr.	0871.397	0871.398	0871.399	0871.564	0871.566	0871.568
<b>UVP</b>	<b>Fr. 619.00</b>	<b>Fr. 689.00</b>	<b>Fr. 909.00</b>	<b>Fr. 659.00</b>	<b>Fr. 789.00</b>	<b>Fr. 959.00</b>

\* Lieferfrist ca. 2–3 Wochen





# Clever Entwässern & Bewässern

## ◀ ProMax MudDrain – Schmutzwasserpumpen

Egal, ob verunreinigtes Wasser aus **Schächten oder Becken** abzupumpen ist – die Pumpen OASE ProMax MudDrain arbeiten **zuverlässig** und sind als wertvolle Helfer genau für diese herausfordernden Aufgaben konzipiert. Die **leistungsstarken** und robusten Pumpen OASE ProMax MudDrain mit Fördermengen zwischen 7'000 und **mehr als 14'000 Litern** pro Stunde pumpen zuverlässig verunreinigte Wässer mit Schmutzpartikeln bis zu einem Durchmesser von **30 mm**.

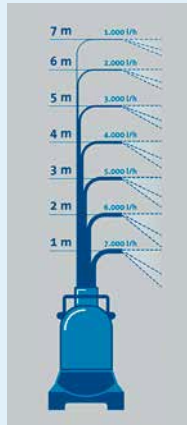

	ProMax ClearDrain		3 ProMax MudDrain		4 ProMax MudDrain
	7'000	14'000	7'000	14'000	30'000
Fördermenge Q max.	7'000 l/h	14'000 l/h	7'000 l/h	14'000 l/h	30'000 l/h
Förderhöhe H max.	7m	12m	5m	11m	12m
Nennspannung	230V/50HZ	230V/50HZ	230V/50HZ	230V/50HZ	230V/50HZ
Korngrösse max.	5mm	5mm	30mm	30mm	40mm
Flachsaugend bis Restwasserstand	1mm	1mm	28mm	28mm	-
Automatik-Funktion	Schwimmschalter	Sensor	Schwimmschalter	Schwimmschalter	Schwimmschalter
Stromkabellänge	10m	10m	10m	10m	10m
Abmessung (L×B×H)	193×197×352mm	193×197×393mm	193×247×395mm	193×247×422mm	178×246×453mm
Art.-Nr.	0871.861*	0871.863*	0871.864*	0871.866*	0874.258*
<b>UVP</b>	<b>Fr. 139.00</b>	<b>Fr. 299.00</b>	<b>Fr. 139.00</b>	<b>Fr. 289.00</b>	<b>Fr. 469.00</b>

\* Lieferfrist ca. 2 – 3 Wochen

## ▲ Bewässerungspumpen

Wasser wird in Haus und Garten immer gebraucht. Gut, dass OASE clevere und zuverlässige Lösungen für die anspruchsvolle Wasserversorgung für jeden Einsatz bietet.

Die intelligenten Gartenpumpen und Hauswasserautomaten der ProMax-Serie oder die robusten Tauchpumpen mit integrierter Automatik sorgen dafür, dass das kostbare Nass fließt. Effektiv und ressourcenschonend.

	5 ProMax Garden Classic	
	3'000	4'500
Fördermenge Q max.	2'800 l/h	4'300 l/h
Förderhöhe H max.	41m	44m
Druck max.	4.1 bar	4.4 bar
Nennspannung / Leistungsaufnahme	230V/50HZ/550W	230V/50HZ/850W
Selbstansaughöhe max.	8m	8m
Saug-/Druckleitung	1" (33.3mm)	1" (33.3mm)
Stromkabellänge	1.5m	1.5m
Abmessung (L×B×H)	354×180×251mm	364×180×251mm
Art.-Nr.	0871.880*	0871.881*
<b>UVP</b>	<b>Fr. 139.00</b>	<b>Fr. 199.00</b>





# Filter & Belüfter

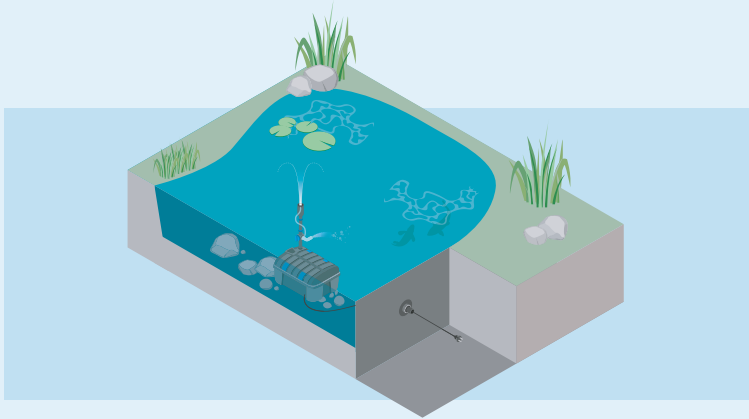

## Unterwasserfilter (Seite 20)

Mit Unterwasserfiltern realisieren Sie selbst auf engstem Raum ein kleines Wasserparadies.

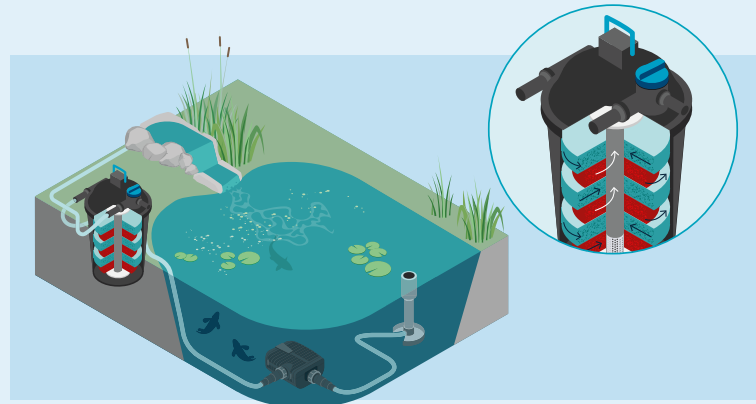

## Druckfilter (Seite 21 – 22)

Druckfilter eignen sich für kleinere bis mittelgrosse Teiche.

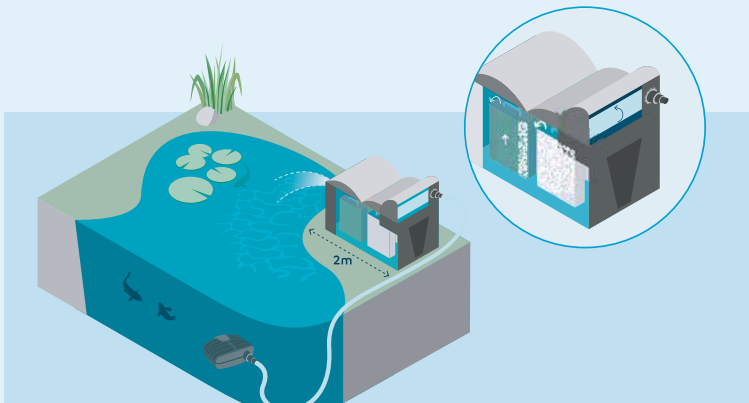

## Durchlauffilter (Seite 23 – 24)

Durchlauffilter werden bei mittelgrossen bis grossen Teichen oder Koiteichen eingesetzt.

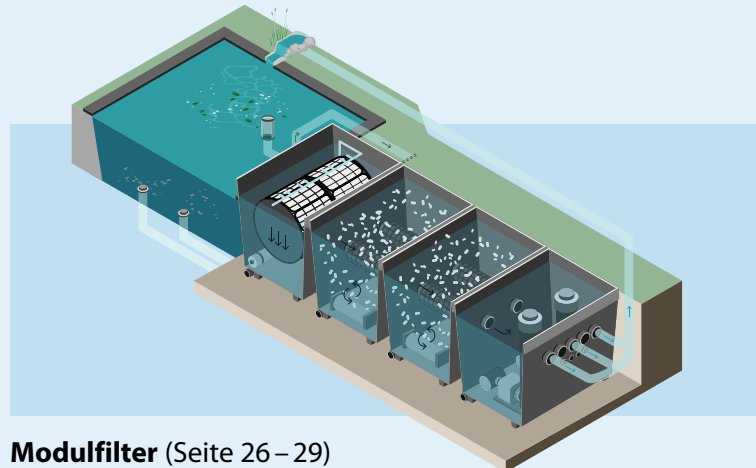

## Modulfilter (Seite 26 – 29)

Ideal für grosse Naturteiche oder Schwimmteich mit oder ohne Koi.

# Filter im Vergleich

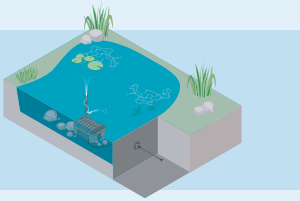

## Unterwasserfilter

Mit den OASE Unterwasserfiltern realisieren Sie selbst auf engstem Raum ein kleines Wasserparadies. Optimal geeignet für:

- Dekobecken wie z.B. Zinkwannen oder Weinfässer
- Fertigbecken bis zu 6000 Liter Inhalt
- kleine Teiche
- als ergänzendes Filterelement mit Wasserspiel



## Druckfilter

Druckfilter eignen sich für kleinere bis mittelgrosse Teiche. Das Wasser kann bei Bedarf zu höher gelegenen Bachläufen geleitet werden, da der Pumpendruck durch den Filter erhalten bleibt.

Optimal geeignet für:

- mittelgrosse Teiche bis 30 m<sup>3</sup>
- direkte Einspeisung von Bachläufen oder Wasserspielen
- architektonische Becken ohne sichtbare Technik

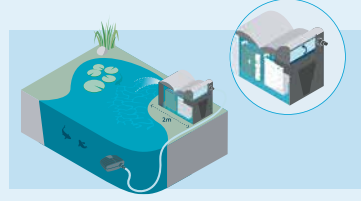

## Durchlauffilter

Durchlauffilter werden bei mittelgrossen bis grossen Teichen oder Koiteichen eingesetzt.

Sie stehen oberhalb des Wasserspiegels am Teichrand oder oberhalb des Bachlaufs. So fliesst das Wasser drucklos zurück in den Teich.

Optimal geeignet für:

- grössere Teiche bis 140 m<sup>3</sup>
- Teiche mit Fischbesatz
- hohe Umwälzleistungen

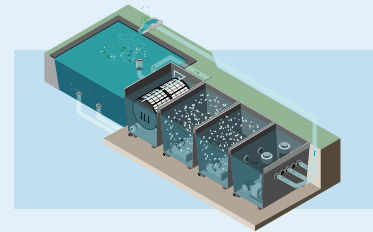

## Modulare Durchlauffilter

Neu auch per App über das Oase Control System steuerbar: Grosse Naturteiche oder Schwimmteiche, Gewässer mit oder ohne Koi – diese modularen Systeme bleiben zu jeder Zeit flexibel.

Optimal geeignet für:

- grosse Teiche, Schwimmteiche, Koiteiche und Seen

Sets	Filter	UVC-Leistung	Filter- & Bachlaufpumpe	Geeignet für Teichvolumen in m <sup>3</sup>			Art.-Nr.
<b>Tabellenerklärungen:</b> In den markierten Zeilen finden Sie die kompletten Filtersets. Die anderen Zusammenstellungen sind weitere mögliche Kombinationen für unterschiedliche Anforderungen und Teichgrössen.							
<b>Unterwasserfilter: Filtral UVC</b>							
Filtral UVC 1'500	(Filter integriert)	5W (UVC integriert)	(Pumpe integriert)	1,5	0,7	-	0874.286
Filtral UVC 3'000	(Filter integriert)	9W (UVC integriert)	(Pumpe integriert)	3,0	1,5	-	0874.278
Filtral UVC 6'000	(Filter integriert)	11W (UVC integriert)	(Pumpe integriert)	6,0	3,0	-	0874.279
Filtral UVC 9'000	(Filter integriert)	13W (UVC integriert)	(Pumpe integriert)	9,0	4,5	-	0875.164*
<b>Druckfilter: BioPress</b>							
Set 4'000	BioPress 4'000	7W (UVC integriert)	FP 1'500	4	2	1	0871.435
Set 6'000	BioPress 6'000	9W (UVC integriert)	FP 2'500	6	3	1,5	0871.437
Set 10'000	BioPress 10'000	11W (UVC integriert)	FP 3'500	10	5	2,5	0871.439
<b>Druckfilter: FiltoClear</b>							
Set 5'000	FiltoClear 5'000	18 W (UV integriert)	AquaMax Eco Premium 5'000	5	2,5	-	0878.200
Set 13'000	FiltoClear 13'000	24 W (UV integriert)	AquaMax Eco Premium 9'000	13	7	-	0878.201
Set 19'000	FiltoClear 19'000	42 W (UV integriert)	AquaMax Eco Premium 13'000	19	10	5	0878.202
Set 31'000	FiltoClear 31'000	60 W (UV integriert)	AquaMax Eco Premium 17'000	31	15	7,5	0878.203
<b>Durchlauffilter: BioSmart</b>							
Set 5'000	BioSmart 5'000	7W (UVC integriert)	FP 1'500	5	2,5	1,3	0871.446
Set 7'000	BioSmart 7'000	9W (UVC integriert)	FP 2'500	7	3,5	1,7	0871.445*
Set 14'000	BioSmart 14'000	11 W (UVC integriert)	FP 3'500	14	7	3,5	0871.447
Set 24'000	BioSmart 24'000	Vitronic 24W	AquaMax Eco Classic 5'500	24	12	6	0871.451
<b>Durchlauffilter: BioTec</b>							
	BioTec ScreenMatic <sup>2</sup> 40'000	Bitron C 36W	AquaMax Eco Premium 9'000	28	14	7	
	BioTec ScreenMatic <sup>2</sup> 40'000	Bitron C 36W	AquaMax Eco Premium 9'000	30	15	8	
	BioTec ScreenMatic <sup>2</sup> 40'000	Bitron C 36W	AquaMax Eco Premium 13'000	40	20	10	
	BioTec ScreenMatic <sup>2</sup> 60'000	Bitron C 55W	AquaMax Eco Premium 13'000	38	19	9	
	BioTec ScreenMatic <sup>2</sup> 60'000	Bitron C 55W	AquaMax Eco Premium 13'000	48	24	12	
	BioTec ScreenMatic <sup>2</sup> 60'000	Bitron C 55W	AquaMax Eco Premium 17'000	60	30	15	
	BioTec ScreenMatic <sup>2</sup> 90'000	Bitron C 72W	AquaMax Eco Premium 13'000	65	32	16	
	BioTec ScreenMatic <sup>2</sup> 90'000	Bitron C 72W	AquaMax Eco Premium 17'000	72	36	18	
	BioTec ScreenMatic <sup>2</sup> 90'000	Bitron C 110W	AquaMax Eco Premium 21'000	90	45	27	
	BioTec ScreenMatic <sup>2</sup> 145'000	Bitron C 110W	AquaMax Eco Premium 13'000	80	40	20	
	BioTec ScreenMatic <sup>2</sup> 145'000	Bitron C 110W	AquaMax Eco Premium 17'000	110	55	25	
	BioTec ScreenMatic <sup>2</sup> 145'000	Bitron C 110W	AquaMax Eco Premium 20'000 / Twin 20'000	120	60	30	
	BioTec ScreenMatic <sup>2</sup> 145'000	Bitron C 110W	AquaMax Eco Twin 30'000	140	70	35	

### Wichtiger Hinweis

Bitte beachten Sie bei Teichneuplanungen mit KoiBesatz eine Mindestgrösse von 5 m<sup>3</sup>!



Teiche mit Bepflanzung, ohne Fischbesatz



Teiche mit Bepflanzung und Fischbesatz bis zu 1 kg / 1'000l



Teiche mit Bepflanzung und Fischbesatz bis zu 1 – 3 kg / 1'000l (Koiteiche)

# Filtersysteme



## Filtral UVC

### Unterwasserfilter mit UVC und Wasserspiel

- Geeignet für Teiche bis zu 6 m<sup>3</sup>
- Ein Multitalent mit Filterfunktion, Wasserspiel und Belüftungsdüse (Belüftungsdüse im Lieferumfang ab Filtral UVC 3000)
- Kompakte Filtereinheit mit UVC-Technologie und 4 verschiedenen Filtermaterialien
- Pumpe für attraktive Wasserspiele bereits integriert
- Höhenverstellbarer Fontänenaufsatz zum Angleichen an individuelle Wassertiefe
- Regulierbares Abzweigstück zum Betreiben von Wasserspeichern oder kleinen Bachläufen
- Individuelle Regelung der Wassermenge und Fontänenhöhe
- Aufstellung komplett unter Wasser – die Teichoptik bleibt ungestört
- Im Lieferumfang enthalten: 3 Fontänenaufsätze für individuelle Wasserspiele

Filtral UVC	1'500	3'000	6'000	9'000
Abmessungen in mm (L×B×H)	207×228×130	269×245×140	347×276×157	
Nennspannung	230 V / 50 Hz			
Leistungsaufnahme in Watt	18	36	52	
Pumpenleistung max.	750 l/h	1'500 l/h	2'500 l/h	
Liter pro Stunde max.	560 l/h	1'200 l/h	1'700 l/h	
Meter Wassersäule max.	0,9m	1,8m	2,1m	
Anschluss Druckseite	½"	½", ¾", 1"		
Filterzulauffläche	301 cm <sup>2</sup>	440 cm <sup>2</sup>	697 cm <sup>2</sup>	
geeignet für Teiche* bis max.	1,5 m <sup>3</sup>	3,0 m <sup>3</sup>	6,0 m <sup>3</sup>	9,0 m <sup>3</sup>
Art.-Nr.	0874.286	0874.278	0874.279	0875.164*
<b>UVP</b>	<b>Fr. 129.00</b>	<b>Fr. 229.00</b>	<b>Fr. 319.00</b>	<b>Fr. 369.00</b>
Art.-Nr. für UV-Ersatzröhre	0870.601	0870.602	0870.603	0875.169*
<b>UVP für UVC-Ersatzröhre</b>	<b>Fr. 29.90</b>	<b>Fr. 34.90</b>	<b>Fr. 39.90</b>	<b>Fr. 44.90</b>

\*) ohne Fische

## Attraktive Düsenspiele

3 Fontänenaufsätze ermöglichen unterschiedliche Wasserspiele. Der Fontänenaufsatz ist Höhenverstellbar und kann an verschiedene Wasserstände angepasst werden.

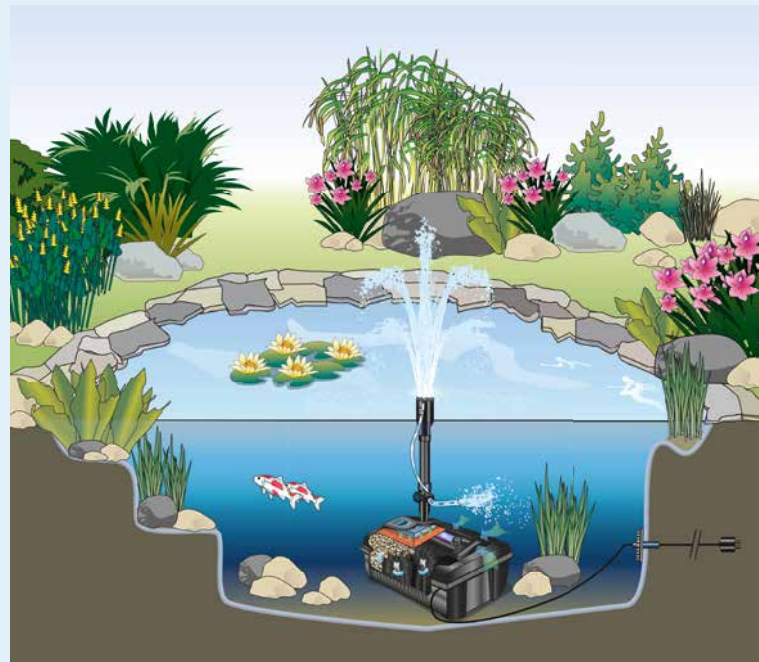

### ▲ Filtermedien und UVC

Zwei unterschiedliche Filterschwämme sowie Bioflächenelemente und Filtergestein sorgen für die mechanische und biologische Reinigung. 7 / 11 Watt UVC Leistung für klares und gesundes Wasser.

### ▲ Innovative Belüpfungsfunktion

Die Belüftungsdüse sorgt für zusätzlichen Sauerstoffeintrag. Ebenfalls wird eine leichte Strömung im Teich erzeugt, was zu optimalen Filterergebnissen führt.



## BioPress Set

Einstiegs-Druckfilter mit UVC und Filterpumpe

- Geeignet für Teiche bis zu 10 m<sup>3</sup>
- Garantiert klares Teichwasser durch die Kombination mechanisch-biologischer Reinigung mit effektiver UVC-Technik
- Einfache Säuberung des Filters dank in den Deckel integrierter Reinigungsfunktion
- Schnellverschluss für das komfortable Öffnen und Schliessen des Filters
- Durch Eingraben nahezu unsichtbar in den Wassergarten zu integrieren
- Einsetzbar zur Speisung höher gelegener Bachläufe mit gereinigtem Wasser
- Mit allen Schlauchanschlüssen für eine schnelle und problemlose Montage
- Unterschiedliche Filtermaterialien zur optimalen Ansiedlung der Filterbiologie

### BioPress Set 4'000

- Lieferung mit 4,5 m ¾"-Schlauch und OASE Filterpumpe 1500: 25 W; 1500 l/h Qmax; 1,9 m Hmax

### BioPress Set 6'000

- Lieferung mit 5 m 1"-Schlauch und OASE Filterpumpe 2'500: 40W; 2'500l/h Qmax; 2,2m Hmax

### BioPress Set 10'000

- Lieferung mit 5 m 1"-Schlauch und OASE Filterpumpe 3'500: 70W; 3'400l/h Qmax; 2,7m Hmax

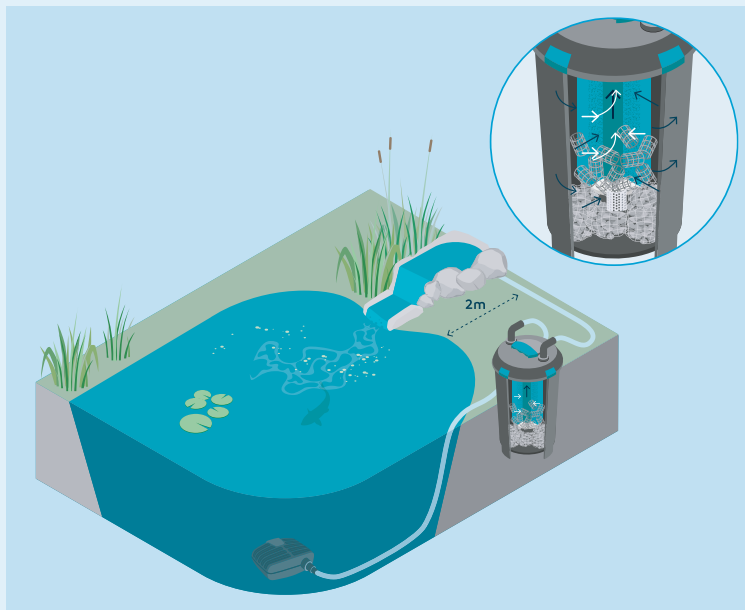

BioPress Set	4'000	6'000	10'000
Abmessungen in mm (Ø×H)	225 × 335	350 × 450	350 × 570
Nennspannung UVC	230V / 50Hz		
Leistungsaufnahme UVC/ Pumpe	11 W / 25W	12 W / 40W	14 W / 75W
Stromkabellänge	3 m		
Garantie	2 Jahre		
UVC Leuchtmittel	7W	9W	11W
Anzahl Filterschwämme blau	1	2	
Anzahl Filterschwämme schwarz	2	1	2
Anzahl Bio-Filterflächen	-	20	30
Verschmutzungsanzeige	Ja		
Anschlüsse Eingang	¾", 1", 1 ¼", 1 ½"		
Anschlüsse Ausgang	¾", 1", 1 ¼", 1 ½"		
Max. Betriebsdruck	0,20 bar		
Geeignet für Teiche bis max.	4,0m <sup>3</sup>	6,0m <sup>3</sup>	10,0m <sup>3</sup>
Geeignet für Teiche mit Fischbesatz	2,0m <sup>3</sup>	3,0m <sup>3</sup>	5,0m <sup>3</sup>
Geeignet für Teiche mit Koi*	1,0m <sup>3</sup>	1,5m <sup>3</sup>	2,5m <sup>3</sup>
Art.-Nr.	0871.435	0871.437	0871.439
<b>UVP</b>	<b>Fr. 259.00</b>	<b>Fr. 339.00</b>	<b>Fr. 399.00</b>
Art.-Nr. für UV-Ersatzröhre	0872.408	0870.602	0870.603
<b>UVP für UVC-Ersatzröhre</b>	<b>Fr. 32.90</b>	<b>Fr. 34.90</b>	<b>Fr. 39.90</b>

\* Bitte beachten Sie bei Teichneuplanungen mit Koibesatz eine Mindestgrösse von 5 m<sup>3</sup>!



### ▲ Reinigungsgriff

Einfachste Wartung durch im Deckel integrierte Reinigungsfunktion.



### ▲ Schnellverschluss

Für das einfache Öffnen und Schliessen des Filters bei Wartungsarbeiten.



### ▲ Integrierte UVC-Einheit

Das im Deckel integrierte UVC sorgt für die rasche Beseitigung von Algen und Krankheitserregern im Teichwasser.

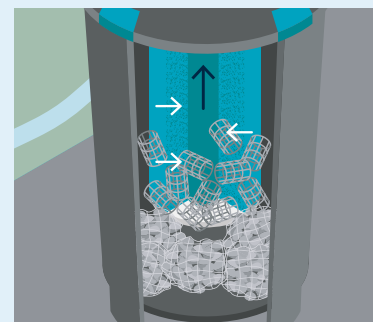

### ▲ Filtermaterialien

Bio-Filterflächen, mit der speziell entwickelten Strömungsführung, bieten neben den Filterschwämmen noch einmal zusätzliche Besiedelungsfläche für Filterorganismen und befinden sich frei beweglich im Wasserstrom.

# Filtoclear-Druckfilter

Druckfilter mit erstklassiger Filterleistung mit Klarwassergarantie: effektiver Nährstoffabbau dank grosser Filteroberfläche und integriertem UV-C-Vorklärgelät zur Beseitigung von Keimen, Schwebalgen und Trübstoffen. Alle Bedienelemente sind im Deckel integriert. Dadurch kann der Filter ebenerdig in den Boden eingelassen werden und fügt sich harmonisch in jede Gartenlandschaft ein.

Praktisch: Die einfach zu handhabende Reinigung erfolgt von aussen, ohne Öffnen des Deckels, geeignet für Teiche bis 31'000 Liter.



## FiltoCap-Abdeckung

- Dekorative, naturnahe Felsoptik
- Stabil, robust und wetterfest
- Komfortable Wartung der Teichtechnik möglich

0876.152

Fr. 209.00



## Biokick Fresh

Der ideale biologische Starter zum schnellen Aufbau der Filterbakterien. Für alle OASE-Filterssysteme geeignet.

0871.728

500 ml Fr. 32.90



Art.-Nr.	Beschreibung	Inhalt	UVP
0878.200	FiltoClear Set 5'000	Set aus FiltoClear 5'000, AquaMax Eco Premium 5'000	Fr. 689.00
0878.201	FiltoClear Set 13'000	Set aus FiltoClear 13'000, AquaMax Eco Premium 9'000	Fr. 979.00
0878.202	FiltoClear Set 19'000	Set aus FiltoClear 19'000, AquaMax Eco Premium 13'000	Fr. 1'199.00
0878.203	FiltoClear Set 31'000	Set aus FiltoClear 31'000, AquaMax Eco Premium 17'000	Fr. 1'399.00

Nr.	Art.-Nr.	Beschreibung	UVP
2	0878.136*	Ersatzschwamm Set FiltoClear 5000	Fr. 49.90
	0878.137*	Ersatzschwamm Set FiltoClear 13000	Fr. 72.90
	0878.138*	Ersatzschwamm Set FiltoClear 19000	Fr. 94.90
	0878.135*	Ersatzschwamm Set FiltoClear 31000	Fr. 109.00

Filtoclear	5'000	13'000	19'000	31'000
Abmessungen in mm (Ø×H)	380×370 mm	380×488 mm	380×608 mm	380×728 mm
Nennspannung	220–240 V / 50/60 Hz	220–240 V / 50/60 Hz	220–240 V / 50/60 Hz	220–240 V / 50/60 Hz
Nettogewicht	8 kg	8,8 kg	9,6 kg	10,3 kg
Garantie (+ Anforderungsgarantie)	2+1	2+1	2+1	2+1
UVC-Leistung	18 W	24 W	42 W	60 W
Anzahl Filterschwämme blau	–	1	2	2
Anzahl Filterschwämme rot	1	1	1	2
Anschlüsse Eingang	1½", 2"	1½", 2"	1½", 2"	1½", 2"
Anschlüsse Ausgang	1½", 2"	1½", 2"	1½", 2"	1½", 2"
Anschlüsse Schmutzaustrag	1½", 2"	1½", 2"	1½", 2"	1½", 2"
Liter pro Stunde max.	5'000 l/h	9'000 l/h	13'000 l/h	17'000 l/h
Max. Betriebsdruck	0,2 bar	0,2 bar	0,2 bar	0,2 bar
Geeignet für Teiche bis max.	5,0 m³	13,0 m³	19,0 m³	31,0 m³
Geeignet für Teiche mit Fischen	2,5 m³	7,0 m³	10,0 m³	15,0 m³
Geeignet für Teiche mit Koi	–	–	5,0 m³	7,5 m³
Art.-Nr.	0876.148	0876.149	0876.150	0876.151
UVP	Fr. 339.00	Fr. 479.00	Fr. 619.00	Fr. 729.00

Nr.	Art.-Nr.	Beschreibung	UVP
1	0870.039	Ersatzlampe UVC 18 W zu Bitron 18c/Vitronic 18/FiltoMatic 6'000	Fr. 49.90
	0871.043	Ersatzlampe UVC 24 W zu Bitron 24c/FiltoMatic 12'000	Fr. 54.90
	0878.134	Ersatzlampe UVC Eco 42 W	Fr. 57.90
	0870.604	Ersatzlampe UVC Eco 60 W	Fr. 84.90



## Der Druckfilter-Klassiker in neuer Generation – jetzt noch besser.

### Zwei-Wege-Ventil

Das Wasser fliesst nach dem Reinigen des Filters in den Teich oder ins Abwasser. Die Klarspülfunktion mit Wasserumkehr entfällt.

### Neuer Metallspanning

Verbessertes Schliessen durch neuen Spanning mit einfacher Hebefunktion.

### Stabiles Gehäuse

Langlebiges Gehäuse aus hochwertigem Kunststoff.



### Bequemer Lampenwechsel

Die UV-Lampe kann bei laufendem Betrieb gewechselt werden – kein Filterabschalten, kein Demontieren von Quarzglas.

### Neues UVC-Gehäuse

Das hochwertige UVC-Gehäuse schützt das Vorschaltgerät von Sonneneinstrahlung und Feuchtigkeit. Angehobene UV-Leistung.

### Optimierte Reinigungsmechanik

Die verbesserten Filterschwämme sowie die vereinfachte Ziehmechanik ermöglichen eine komfortable Reinigung und verhindern ein Zusetzen des Filters.

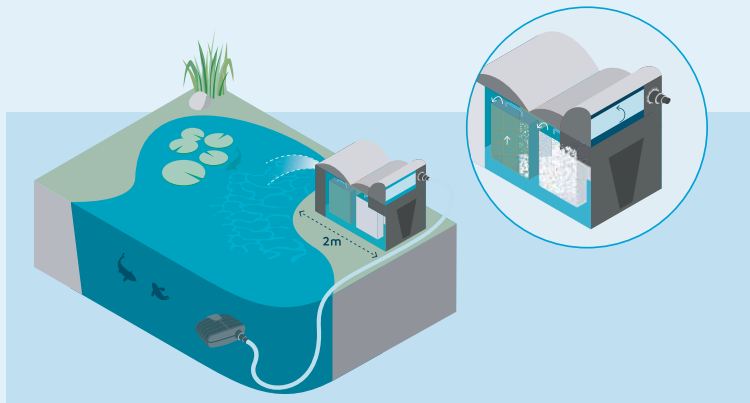

## BioSmart Sets

### Einstiegs-Durchlaufiltersets mit UVC und Filterpumpe

- Geeignet für Teiche bis zu 24 m<sup>3</sup>
- Garantiert klares Teichwasser durch die Kombination mechanisch-biologischer Reinigung mit effektiver UVC-Technik
- Sauerstoffanreicherung durch spezielle Wasserführung
- Reinigungshandgriffe für die komfortable Wartung
- Verschmutzungsgradanzeige
- Bodenablauf zur einfachen Entfernung von Grobschmutz
- Anzeige der Wassertemperatur
- Filtergehäuse zu 1/3 eingrabbar
- Filter und Pumpen sind optimal aufeinander abgestimmt

#### BioSmart Set 5'000

- Lieferung mit 3 m 3/4"-Schlauch und OASE Filterpumpe 1'500:
- 25W; 1500l/h Qmax; 1,9 m Hmax

#### BioSmart Set 7'000

- Lieferung mit 3 m 3/4"-Schlauch und OASE Filterpumpe 2'500:
- 40W; 2'500l/h Qmax; 2,2 m Hmax

#### BioSmart Set 14'000

- Lieferung mit 3 m 3/4"-Schlauch und OASE Filterpumpe 3'500:
- 70W; 3'400l/h Qmax; 2,7 m Hmax

#### BioSmart Set 24'000

- Lieferung mit 5 m 1 1/2"-Schlauch und OASE AquaMax Eco Classic 5'500:
- 60W; 5'300l/h Qmax; 2,8 m Hmax

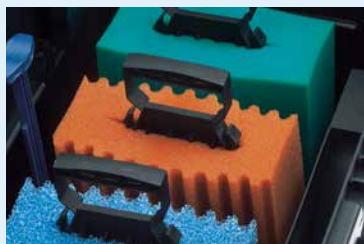

**Nitrifikations- und Denitrifikationszone**  
In den verschiedenen Schwämmen werden giftige Stickstoffe in Ammoniak und Nitrat in harmlose Endprodukte, wie gasförmigen Stickstoff, umgewandelt.



**Integrierter Bodenablauf**  
Nach Betätigen des Reinigungshebels\* kann der Bodenablauf geöffnet und Grobschmutz entsorgt werden.  
\* nur BioSmart Set 24'000



BioSmart Set	5'000	7'000	14'000	24'000
Abmessungen in mm (L×B×H)	280×380×410		380×560×410	920×555×405
Nennspannung	230V/50Hz			220-240V/50/60Hz
UVC / Leistung in Watt	7W	9W	11W	24W
beiliegende Filter- / Bachlaufpumpe	FP 1'500	FP 2'500	FP 3'500	Aquamax Eco Classic 5'500
Eingang Stufenschlauchtülle				3/4" - 1 1/2"
Ausgang in mm	DN 50		DN 75	DN 75
Anzahl Filterschwämme blau	1	2	3	4
Anzahl Filterschwämme rot	1	1	3	4
Anzahl Filterschwämme grün	-	-	-	1
geeignet für Teiche mit Fischbesatz	2,5m <sup>3</sup>	3,5m <sup>3</sup>	7,0m <sup>3</sup>	12,0m <sup>3</sup>
geeignet für Teiche bis max.	5,0m <sup>3</sup>	7,0m <sup>3</sup>	14,0m <sup>3</sup>	24,0m <sup>3</sup>
Art.-Nr.	0871.446	0871.445	0871.447	0871.451
<b>UVP</b>	<b>Fr. 259.00</b>	<b>Fr. 369.00</b>	<b>Fr. 449.00</b>	<b>Fr. 909.00</b>

Zubehör BioSmart Set				
Art.-Nr. für Filterschwämme blau	01.01124	01.01124	01.01124	0871.051
<b>UVP für Filterschwämme blau</b>	<b>Fr. 13.25</b>	<b>Fr. 13.25</b>	<b>Fr. 13.25</b>	<b>Fr. 21.90</b>
Art.-Nr. für Filterschwämme rot	01.01123	01.01123	01.01123	0871.053
<b>UVP für Filterschwämme rot</b>	<b>Fr. 13.25</b>	<b>Fr. 13.25</b>	<b>Fr. 13.25</b>	<b>Fr. 22.90</b>
Art.-Nr. für Filterschwämme grün	-	-	-	0871.055
<b>UVP für Filterschwämme grün</b>	-	-	-	<b>Fr. 21.90</b>
Art.-Nr. für UV-Ersatzröhre	0872.408	0870.602	0870.603	0871.043
<b>UVP für UVC-Ersatzröhre</b>	<b>Fr. 32.90</b>	<b>Fr. 34.90</b>	<b>Fr. 39.90</b>	<b>Fr. 54.90</b>

\* Lieferfrist ca. 2-3 Wochen



**Temperaturanzeige**  
Das Thermometer verrät jederzeit die aktuelle Wassertemperatur.

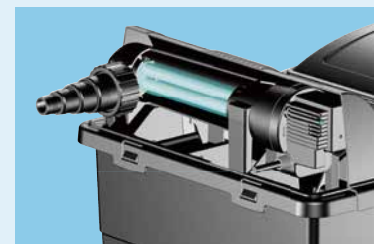

**UVC-Einheit**  
Die integrierte UVC-Einheit sorgt für die rasche Beseitigung von Algen und Krankheitserregern.

# BioTec Hochleistungsfilter

## BioTec ScreenMatic<sup>2</sup>

### Hochleistungsfilter mit automatischer Grobschmutzabscheidung

- Hohe effektiver Durchlauffilter für Teiche bis zu 140 m<sup>3</sup>
  - Sehr wartungsarm dank Grobschmutzabscheidung vor Eintritt in den Filter
  - Hoher Komfort dank automatisch angetriebener Selbstreinigung des Filterbandes.
  - Die justierbare Reinigungsautomatik steuert den Bandlauf anhand des Verschmutzungsgrades. Inkl. LED Funktionskontrolle
  - Bequeme Reinigung der Filterschwämme direkt im Filter
  - Bodenablauf mit Schieber zur Entfernung von Schmutz aus dem Filtersystem
  - Unterschiedliche Filtermedien zur optimalen Entfaltung der Filterbiologie
  - Bei Bedarf Verwendung der PhosLess Filtersäulen zur Fadenalgenreduktion (optionales Zubehör)
  - Optimal abgestimmt auf OASE AquaMax Eco Filterpumpen
  - Direkte Anschlussmöglichkeit für UVC-Vorklärgeräte Bitron C und Eco-Modelle
  - Robustes und seitenverstärktes Bandmaterial für eine verlängerte Lebensdauer
  - Doppelt abgedichteter Motor für eine vielfach verlängerte Lebensdauer
  - Wasserverteiler ohne Verstopfungsgefahr verteilt das Wasser gleichmässig auf dem Filterband
  - Schmutzkorb mit grossem Volumen und vereinfachter Handhabung
  - Funktional optimierte Abscheidelippe für ein hervorragendes Abscheideergebnis
  - Bürste zur gelegentlichen Reinigung des Filterbandes
  - Manueller Bandlauf mittels Taster möglich BioTec ScreenMatic<sup>2</sup> 40'000/60'000/90'000
  - Deckel mit sturmsicheren Befestigungsclips
- ### Top Produkteigenschaften
- Klares und gesundes Teichwasser bei minimalen Wartungsaufwand
  - Besonders lange Standzeiten, dank automatischer Grobschmutzabscheidung vor Eintritt in den Filter

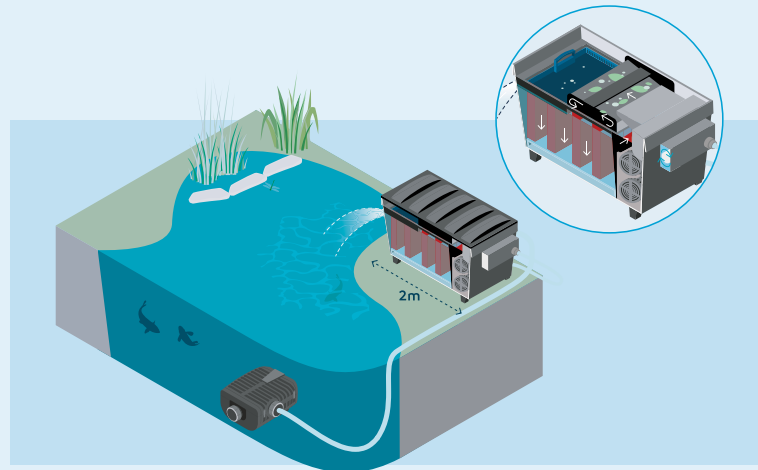

BioTec Screenmatic <sup>2</sup>	40'000	60'000	90'000	145'000
Abmessungen in mm (L x B x H)	788 x 590 x 445	788 x 590 x 545	788 x 590 x 645	1'200 x 800 x 760
Liter pro Stunde max. l/h	9'000	11'000	12'500	17'500
Ausgang in mm (DN)	75			110
Art.-Nr.	0871.640	0871.641	0871.098	0878.192
<b>UVP</b>	<b>Fr. 989.00</b>	<b>Fr. 1'149.00</b>	<b>Fr. 1'699.00</b>	<b>Fr. 3'299.00</b>
Art.-Nr. für Filterschwämme blau	1 x 01.01845*	1 x 01.01846	2 x 01.01845*	2 x 01.01846
<b>UVP für Filterschwämme blau</b>	<b>1 x Fr. 36.90</b>	<b>1 x Fr. 42.90</b>	<b>2 x Fr. 36.90</b>	<b>2 x Fr. 42.90</b>
Art.-Nr. für Filterschwämme rot/violett	3 x 01.01843*	3 x 01.01844	6 x 01.01843*	7 x 01.01844
<b>UVP für Filterschwämme rot/violett</b>	<b>3 x Fr. 49.90</b>	<b>3 x Fr. 57.90</b>	<b>6 x Fr. 49.90</b>	<b>7 x Fr. 57.90</b>

\* Lieferfrist ca. 2-3 Wochen



## Produktdetails

### A Intelligente Funktionskontrolle

Sensoren erkennen den Verschmutzungsgrad und aktivieren den Bandlauf vollautomatisch. Eine LED Anzeige zeigt erforderliche Reinigungsmaßnahmen der Bändeinheit an.

### B Automatische Reinigung

abgesiebter Grobschmutz wird vollautomatisch in den Schmutzkorb gefördert.

### C Schmutzkorb

Gesammelter Schmutz kann ganz bequem entnommen und aus dem Filtersystem entfernt werden.

### D Optimierte Abscheidelippe

Für ein noch besseres Abscheideergebnis bei ungleichmässiger Schmutzfracht.



Nr.	Art.-Nr.	Bezeichnung	UVP
1	0870.428	<b>Verbindungsbogen 2"/90° Bitron</b>	<b>Fr. 13.95</b>
2	0871.070	<b>OASE Phosless</b> , Filtersäulen (2 Stück) für Biotec Screenmatic und ProfiClear Premium mit neuem und einzigartigem Filtermaterial zur Bindung von Phosphaten. Wirkt gegen Fadenalgen.	<b>Fr. 54.90</b>
3	0870.906	<b>AquaActiv PhosLess Nachfüllpack</b> , 2 Beutel à 1 l	<b>Fr. 47.90</b>

## Zubehör:







## Bitron C – Noch ein Schritt weiter!

Der neue Bitron C zeigt, wie es geht: Die automatische Reinigung

- Automatische Reinigung bei der Serie Bitron bedeutet, dass ein Reinigungsrotor kontinuierlich durch den Wasserstrom um die Quarzglasröhre geführt wird und so das unmittelbare Absetzen von Schmutz und Schleim verhindert. Das Ergebnis ist eine immer klare UVC-Quarzglasröhre für eine 100% wirksame Strahlung.
- Des Weiteren verfügt der Bitron C über einen Eingang und zwei Ausgänge mit Spezialschlauchtüllen bis 1½" (Bitron 72 bis 2"-Eingang).
- Für eine optimale Funktionalität kann die Wassermenge, die an Bypass und UVC-Leuchte vorbeigeführt wird, mit Hilfe eines Drosseldrehgriffs reguliert werden.
- Alle UVC-Vorklärgeräte der Bitron-Serie sind mit einer Kontrolllampe bzw. einem Kontrollfenster ausgestattet. So kann jederzeit die Funktion der UVC-Lampe überprüft werden.
- Die Lichtröhren sollten nach spätestens 8'000 Betriebsstunden ausgewechselt werden, um die volle Leistungskraft der UVC-Lichtwellen zu garantieren.

## Bitron ECO – Hocheffizientes UVC-Vorklärgerät

- Geballte UVC Power klärt Teiche bis zu 240 m<sup>3</sup>
- Hochintensive Behandlung von Schwebelagen, Trübstoffen und schädlichen Bakterien im Teichwasser
- Jetzt mit einzigartiger UVC-Lampe mit 50% längerer Lebensdauer (12'000h)
- Eco-Steuerung ermöglicht höchste Energieeffizienz mit Einsparpotential von bis zu 50%\*
- Mehr Schutz fürs Klima. Der Eco Modus spart bis zu 525 kg CO<sup>2</sup> / Jahr\*
- Intelligente Bypassregulierung passt die Durchflussmenge der Pumpenleistung im Filtersystem automatisch an
- Auf Wunsch auch Dauerbestrahlung oder Geräteabschaltung per Knopfdruck möglich
- Clevere UVC-Funktionsüberwachung, Anzeige für Lampenwechsel sowie Wassertemperatur
- Jederzeit vollwirksame UV-Strahlung durch patentierte, selbständige Lampenreinigung
- Unkomplizierter Anschluss an andere 2"-Filtersysteme
- Inklusive OASE-Klarwassergarantie in Verbindung mit den OASE Durchlauf filtern BioTec und ProfiClear

\* Gegenüber Geräten im Dauerbetrieb. Bitron Eco 240 bei 305 Tagen Betrieb im EcoModus 50% und Mitteleuropäischem Temperaturverlauf. Bei anderer Kombination Ersparnis ggf. geringer.

Bitron C	36W	55W	72W	110W
Abmessungen in mm (LxBxH)	600x180x198		730x215x200	
Nennspannung	220-240V / 50-60Hz			
Eingang Stufenschlauchtülle	¾" bis 2"			
Ausgang: 2x	1", 1 ¼", 1 ½"			
Optische Funktionskontrolle	Kontrollfenster			
Geig. max. Pumpenleistung	30'000		40'000	
Leistungsaufnahme in Watt	36	55	72	110
Art.-Nr. für Ersatzlampe	0870.237	0870.239	2x0870.237	2x0870.239
<b>UVP</b>	<b>Fr. 64.90</b>	<b>Fr. 79.90</b>	<b>2x Fr. 64.90</b>	<b>2x Fr. 79.90</b>
Art.-Nr. Bitron	0870.377	0871.048	0871.226	0871.228
<b>UVP</b>	<b>Fr. 599.00</b>	<b>Fr. 669.00</b>	<b>Fr. 739.00</b>	<b>Fr. 869.00</b>

Bitron ECO	180W	240W
Abmessungen in mm (LxBxH)	725x227x248	
Nennspannung	220-240V / 50-60Hz	
Anschlüsse Eingang	1½", 2"	
Anschlüsse Ausgang	1½", 2"	
Optische Funktionskontrolle	LED-Funktionskontrolle	
Anschluss an	ProfiClear, BioTec ScreenMatic 36	
Geig. max. Pumpenleistung	50'000	
Leistungsaufnahme in Watt	180	240
Art.-Nr. Bitron ECO	0871.046	0871.047
<b>UVP</b>	<b>Fr. 1'349.00</b>	<b>Fr. 1'649.00</b>
Art.-Nr. für Ersatzlampe	3x0870.604	4x0870.604
<b>UVP</b>	<b>Fr. 84.90 / Stück</b>	<b>Fr. 84.90 / Stück</b>

\* Lieferfrist ca. 2-3 Wochen

## Auswahltabelle Durchlauf filtersysteme BioTec:

Art.-Nr.	Durchlauf filter	Art.-Nr.	UVC-Klärer UVC-Leistung	Art.-Nr.	Filterpumpe und Bachlaufpumpe	Geignet für Teichvolumen in m <sup>3</sup>		
<b>Tabellenerklärungen:</b> In den markierten Zeilen finden Sie die BioTec ScreenMatic2 Sets. Die anderen Zusammenstellungen sind weitere mögliche Kombinationen für unterschiedliche Anforderungen und Teichgrößen und einzeln bestellbar.								
0871.640	BioTec ScreenMatic <sup>2</sup> 40'000	0870.377	Bitron C 36 W	0878.196	AquaMax Eco Premium 9'000	28	14	7
0871.640	BioTec ScreenMatic <sup>2</sup> 40'000	0870.377	Bitron C 36 W	0878.197	AquaMax Eco Premium 13'000	40	20	10
0871.641	BioTec ScreenMatic <sup>2</sup> 60'000	0871.048	Bitron C 55 W	0878.197	AquaMax Eco Premium 13'000	48	24	12
0871.641	BioTec ScreenMatic <sup>2</sup> 60'000	0871.048	Bitron C 55 W	0878.198	AquaMax Eco Premium 17'000	60	30	15
0871.098	BioTec ScreenMatic <sup>2</sup> 90'000	0871.226	Bitron C 72 W	0878.197	AquaMax Eco Premium 13'000	65	32	16
0871.098	BioTec ScreenMatic <sup>2</sup> 90'000	0871.226	Bitron C 72 W	0878.198	AquaMax Eco Premium 17'000	72	36	18
0871.098	BioTec ScreenMatic <sup>2</sup> 90'000	0871.228	Bitron C 110 W	0878.199	AquaMax Eco Premium 21'000	90	45	22,5
0871.098	BioTec ScreenMatic <sup>2</sup> 90'000	0871.228	Bitron C 110 W	0878.199	AquaMax Eco Premium 21'000	90	45	22,5
0878.192	BioTec ScreenMatic <sup>2</sup> 145'000	0871.228	Bitron C 110 W	0878.197	AquaMax Eco Premium 13'000	80	40	20
0878.192	BioTec ScreenMatic <sup>2</sup> 145'000	0871.228	Bitron C 110 W	0878.198	AquaMax Eco Premium 17'000	110	55	25
0878.192	BioTec ScreenMatic <sup>2</sup> 145'000	0871.046	Bitron ECO 180 W	0871.396	AquaMax Eco Twin 30'000	140	70	35

Bei den oben genannten Teichgrößenangaben (BioTec) wurden 1 m Förderhöhe und 5 m 1½" bis 2"-Schlauch berücksichtigt. Bei längeren Schlauchleitungen und/oder grösseren Förderhöhen, sollten grössere Pumpen eingesetzt werden. Klarwassergarantie nach Secchi bis zu einer Sichttiefe von 1 m. Bitte beachten Sie, dass im Falle von extremen Temperaturschwankungen, Reibungsverlusten bei Schlauchleitungen von mehr als 10 m oder starker Sonneneinstrahlung durch besondere Lage des Teiches (Südseite) eine von diesen Empfehlungen abweichende Planung erforderlich sein kann.

# ProfiClear Premium Compact

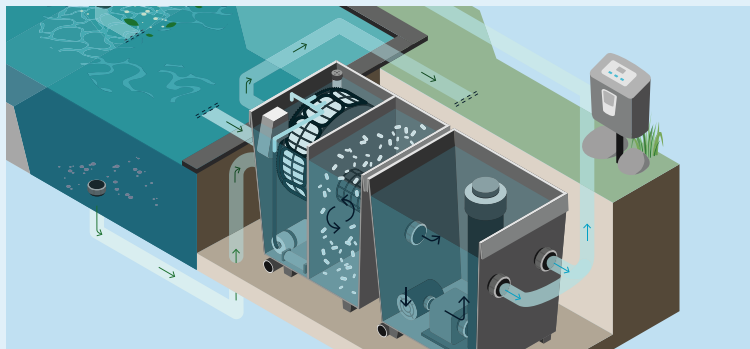

▲ Schematische Darstellung:  
ProfiClear Premium Compact Gravitation

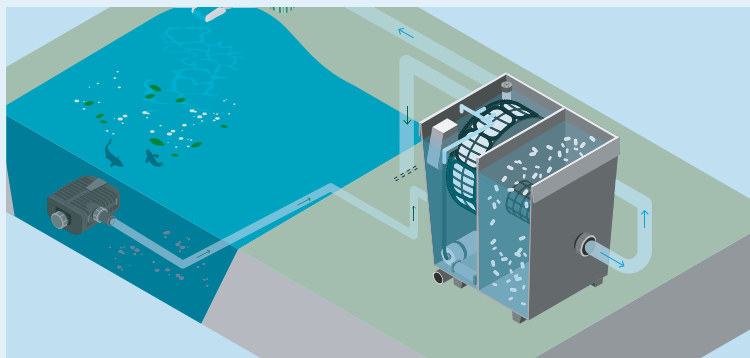

▲ Schematische Darstellung:  
ProfiClear Premium Compact gepumpt

## Die kompakt-kraftvolle Alternative für kleine Teiche

- Geeignet für Teiche bis zu 80 m<sup>3</sup>
- Hohe Abscheideleistung durch Tiefenfiltration von bis zu 80 Micron
- Alle Einstellungen bequem per App steuern durch Anschlussmöglichkeiten an das OASE CONTROL-System (OC)
- Günstige Alternative für kleinere Teiche, insbesondere Koiteiche
- Mit Moving Bed System (Wirbelbettverfahren) für optimale Wasserbewegung und -reinigung
- Hel-X 13 Filtermedium mit besonders grosser Besiedlungsfläche für effektiven Abbau von Nähr- und Schadstoffen
- Geringere Aufbauhöhe erlaubt auch Gravitationsanlagen bei geringem Platzangebot
- Erhältlich im gepumpten Prinzip und im Gravitationsprinzip
- Neue Pumpenkammer für die Kombination mit UVC-Vorklärgerät Bitron Gravity. Auch mit ProfiClear Classic Modulen kompatibel

	Geeignet für Teichvolumen in m <sup>3</sup>		
ProfiClear Premium Compact gepumpt OC	80	40	20
ProfiClear Premium Compact Gravitation OC	88	44	22



1



2



3

	1 ProfiClear Premium Compact-M Oase Control-gepumpt	2 ProfiClear Premium Compact-M Gravitation Oase Control	3 ProfiClear Pumpenkammer Classic / Compact
Abmessungen (L×B×H)	885×685×820 mm		830×665×820 mm
Garantie*G (+Anforderungsgarantie)	2 + 1 Jahre		
Steuereinheit	Mikrocontroller		-
Grobschmutzabscheidung	80 µm		-
Anzahl Düsen / Spülmenge	2×3,5l/min		-
Spülpumpe	4 bar		-
Spülautomatik	manuell, Zeitintervall, Sensor		-
Anzahl der Eingänge	2		2
Anschlüsse Eingang	50 mm	-	2×DN110/1×DN150
Anzahl der Ausgänge	1		3
Anschlüsse Ausgang	DN110		1×2"/2×DN110
Anschlüsse Schmutzabgang	DN75, DN110		DN75
Anschluss an	Bitron Eco 120 – 240W, Bitron C 72 – 110W, AquaOxy 2000	AquaOxy 2000, Bitron Gravity, ProfiClear Pumpenkammer Compact	AquaMax Eco Gravity, Bitron Gravity, ProfiClear Classic
Liter pro Stunde min.	7'500l/h		
Liter pro Stunde max.	12'500l/h	16'500l/h	25'000l/h
Einbauhöhe über Wasserniveau	32 cm	10,5 cm	10,5 cm
Art der Nutzung	Pumpsystem	Gravitation	Gravitation, Pumpsystem
Art.-Nr.	0871.792	0871.793*	0871.878*
<b>UVP</b>	<b>Fr. 4'849.00</b>	<b>Fr. 5'049.00</b>	<b>Fr. 1'149.00</b>

\* Lieferfrist ca. 2 – 3 Wochen

## Bitron Premium

**Hocheffizient – perfekt für gepumpte und Gravitationsfilteranlagen**

- Extrem leistungsstarke Beseitigung von Algen und krankheitserregenden Bakterien
- Strömungsoptimiertes Reaktordesign sorgt für direkte und nahezu verlustfreie UV-Bestrahlung
- Hochwertiges V4A Edelstahlgehäuse für Stabilität und gute Reflexionsraten
- Optische Funktionskontrolle
- Aufstellung waagrecht oder senkrecht möglich
- Inkl. 2×DN110 Schnellkupplungen – dadurch besonders leicht zu installieren

Bitron	Premium 60 W	Premium 120 W	Premium 180 W
Abmessungen in mm (L×B×H)	700×290×205	700×260×160	700×260×160
Leistungsaufnahme	60W	120W	180W
Anschlüsse Eingang	DN110		
Anschlüsse Ausgang	DN110		
Liter pro Stunde max.	40'000l/h	70'000l/h	100'000l/h
Max. Betriebsdruck	0,6 bar		
Empf. Durchflussmenge (Gravitation)	16'500l/h	33'000l/h	50'000l/h
Art.-Nr.	0875.165*	0875.160	0875.166
<b>UVP</b>	<b>Fr. 789.00</b>	<b>Fr. 1'399.00</b>	<b>Fr. 1'799.00</b>

\* Lieferfrist ca. 2 – 3 Wochen



# ProfiClear Premium

## Für höchste Ansprüche. Ohne Kompromisse.

**Die Lösung für grosse Koiteiche.** Koiteichbesitzer kennen das, denn was man als kleinen Teich mit wenigen Koi startet, wird mit zunehmender Leidenschaft schnell zu einer grösseren Koianlage. Da mit der Anzahl der Fische und Nutzung des Teiches natürlich auch die Ansprüche an Leistung und Komfort eines Filtersystems wachsen, möchte man nun keine Kompromisse mehr eingehen.

Das **Modulfiltersystem Profi-Clear Premium** wurde gemeinsam in intensiven Kooperationen mit führenden Koixperten entwickelt und setzt mit seiner extrem zuverlässigen Filterleistung, seinen ausgeklügelten Funktionen.

Bestehend aus drei Modulen, Trommelfilter Modul, Moving Bed Modul und Individual Modul, sorgt das gesamte System auch dann weiterhin für klares Wasser, wenn der Koiteich weiter bis 50 m<sup>3</sup> wachsen soll oder man den Wunsch zum Baden hegt. Das Geheimnis liegt in seiner Flexibilität, denn je nach Nutzung des Teiches lässt sich ein zweites MovingBed Modul anschliessen sowie das IndividualModul mit zusätzlichen Filtermedien bestücken. Vollkommen unkompliziert erhöht dies die gesamte Filterleistung und grosse Gewässer, wie Natur- und Schwimmteiche bis zu 200 m<sup>3</sup>, bleiben klar.

Entdecken Sie die vielfältigen Funktionen und überzeugenden Vorteile dieses Systems, denn in seiner Klasse bleibt es einzigartig!

**1 Trommelfilter Modul – Intelligenz gibt den Takt vor.** Der Trommelfilter ist nicht nur intelligente Schaltzentrale, sondern entfernt zusätzlich den Grobschmutz, bevor er die Filterbiologie erreicht. Für glasklares Wasser sorgen anschliessend die aussergewöhnliche Filterleistung und eine maximale Durchflussrate von 25 m<sup>3</sup>/h. Vollkommen automatisch überwacht und steuert ein Mikrocontroller-System die Hauptfunktionen. Höchster Komfort ist garantiert, denn mit der spielend leichten Bedienung lässt sich zudem die automatische Selbstreinigung einstellen. Endlich können Sie sich ganz auf Ihre Koi konzentrieren.

**2 Moving Bed Modul – Hel-X sorgt für Wirbel.** In diesem Modul sorgen professionelle Hel-X Biomedien für einen extrem effektiven Abbau von Nähr- und Schadstoffen im Wasser. Mit ihrer aussergewöhnlichen Struktur bieten sie eine unvergleichlich grosse geschützte Besiedlungsoberfläche für Mikroorganismen. Das Wirbelbettverfahren und die innovative Bypass-Technik sorgen für ihre optimale Bewegung auch bei hohen Durchflussraten sowie für die Selbstreinigung von abgestorbener Biomasse. Für zusätzlichen Sauerstoff im Modul sorgt der vorab installierte, integrierte Belüfterstab. Überzeugen Sie sich selbst von der professionellen, bewährten Technologie der Hel-X Biokörper.

**5 Individual Modul – Flexibel mit höchster Effektivität.** Hier wird das Filtersystem ganz individuell an die Gegebenheiten des Gartens und der gewünschten Nutzung angepasst. So bietet das Modul umfangreiche Anschlussmöglichkeiten für weitere Systemprodukte, wie AquaMax Gravity Eco Filterpumpen oder Bitron Gravity UVC-Vorklärgeräte. Weiterhin sind im Strömungsbereich Edelstahlkörbe mit 8 Liter Füllvolumen integriert, die sich mit zusätzlichen Filtermedien, wie Aktivkohle oder Zeolith, bestücken lassen.

Auf wachsende Anforderungen reagieren Sie damit jetzt ganz flexibel und können sich und Ihren Koi alle Extras gönnen.

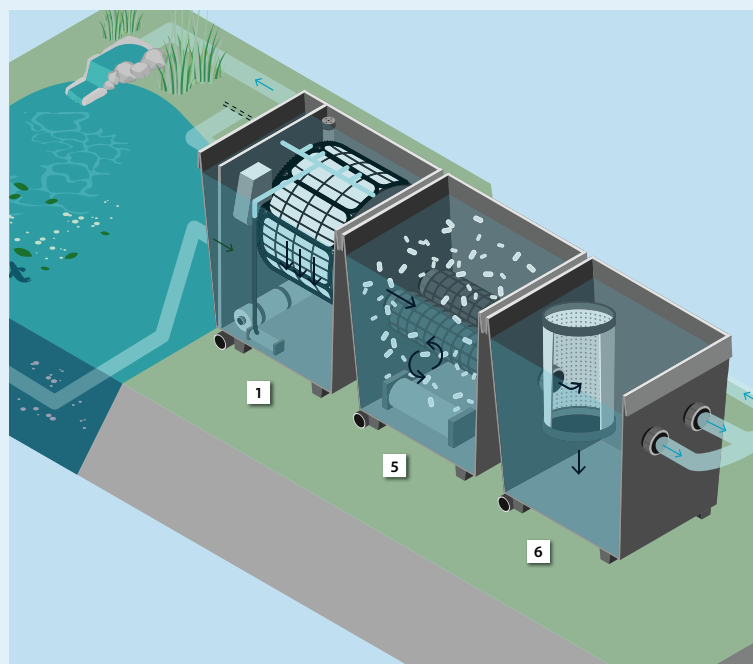

▲ Modulfilter ProfiClear Premium gepumpt

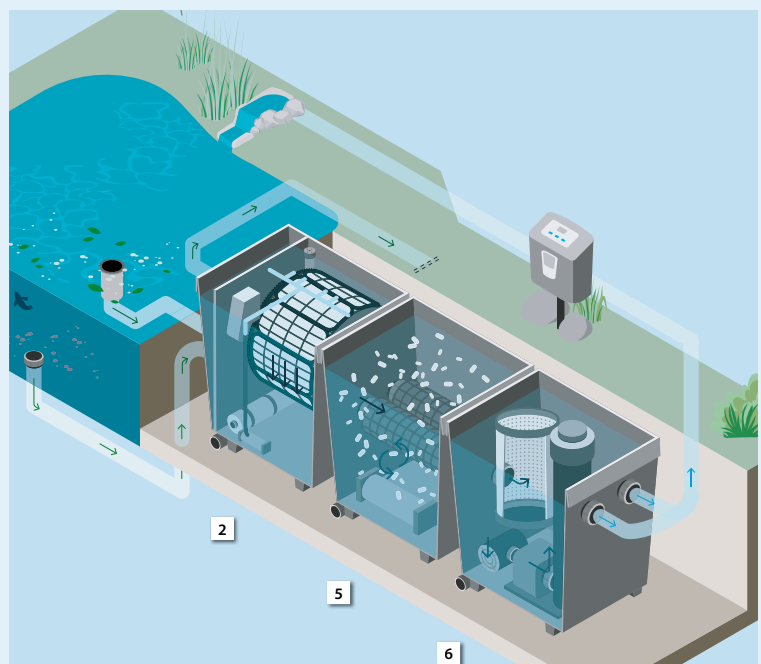

▲ Modulfilter ProfiClear Premium Gravitation

OASE  
Control

OASE  
Control

OASE  
Control

OASE  
Control

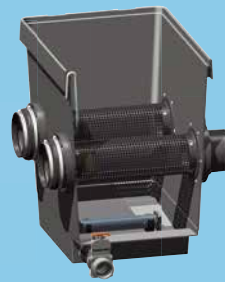

1

2

3

4

5

6

ProfiClear Premium	1 ProfiClear Premium Trommelfilter gepumpt	2 ProfiClear Premium Trommelfilter Gravitation	3 ProfiClear Premium Compact-L gep. OC	4 ProfiClear Premium Compact-L Gravit. OC	5 ProfiClear Premium Moving Bed Modul	6 ProfiClear Premium Individual Modul
Abmessungen (L x B x H)	830 x 600 x 820 mm		1334 x 891 x 815 mm	1370 x 891 x 815 mm	830 x 600 x 820 mm	
Garantie*G (+Anforderungsgarantie)	2 + 1 Jahre					
Steuereinheit	Mikrocontroller				-	-
Grobschmutzabscheidung	60 µm				-	-
Anzahl Düsen/Spülmenge	4 x 2,5 l/min				-	-
Spülpumpe	6 bar				-	-
Spülautomatik	Sensor, Zeitintervall, manuell				-	-
Anzahl der Eingänge	2	4	2	3	2	
Anschlüsse Eingang	2 x 2" + Bitron	DN 110	1 x 2" + Bitron	DN 110	180 mm	
Anzahl der Ausgänge	2					
Anschlüsse Ausgang	DN 150 (OASE System)		DN 110	DN 150 (OASE System)		2", DN 100
Anschlüsse Schmutzabgang	DN 75, DN 110			DN 70		
Anschluss an	Bitron Eco, Bitron C	Bitron Gravity	AquaOxy 2000, Bitron C 72 - 110W, Bitron Eco 120 - 240 W	AquaOxy 2000, Bitron Gravity, ProfiClear Moving Bed Modul	AquaOxy EWS 2000 - 4800	Bitron Gravity, AquaMax Gravity Eco
Liter pro Stunde min.	10'000 l/h					
Liter pro Stunde max.	25'000 l/h	33'000 l/h	20'000 l/h	25'000 l/h		
Einbauhöhe über Wasserniveau	40 cm	11,5 cm	37 cm	12,5 cm	13 cm	
Art der Nutzung	Pumpsystem	Gravitation	Pumpsystem	Gravitation	Pumpsystem Gravitation	
Art.-Nr.	0871.790	0871.791	0873.737	0873.715	0871.207*	0871.205
<b>UVP</b>	<b>Fr. 5'149.00</b>	<b>Fr. 5'499.00</b>	<b>Fr. 6'399.00</b>	<b>Fr. 6'499.00</b>	<b>Fr. 1'649.00</b>	<b>Fr. 1'549.00</b>

## Zubehör:

0871.201\* ▶

### ProfiClear Premium Siebset 150 µ

- Zubehör für das Trommelfilter Modul
- Sorgt mit 150 µm für etwas gröbere Grobschmutzentfernung und reduziert so den Wasserverbrauch
- Ideal für den Einsatz an Natur- oder Schwimmteichen
- Inhalt: 8 Siebelemente

**Fr. 359.00**

\* Lieferfrist ca. 2-3 Wochen.



## Faustregeln

### So berechnen Sie die richtige UVC-Leistung für Ihren Teich

- Teiche ohne Fischbesatz: 1 W UVC-Leistung pro m<sup>3</sup> Teichinhalt
- Teiche mit Fischbesatz: 2 W UVC-Leistung pro m<sup>3</sup> Teichinhalt
- Teiche mit Koibesatz: 4 W UVC-Leistung pro m<sup>3</sup> Teichinhalt

### So berechnen Sie benötigte Förderleistung der Filterpumpe

#### AquaMax Eco Premium / Gravity Eco in l/h:

- Teiche ohne Fischbesatz: Förderleistung = Teichvolumen (l): 8
- Teiche mit Fischbesatz: Förderleistung = Teichvolumen (l): 4
- Teiche mit Koibesatz: Förderleistung = Teichvolumen (l): 1.5

Hinweis: Um im Koiteich den bakteriellen Keimdruck gering zu halten, sollte der Bitron Gravity mit einem max. Durchfluss von 12,5 m<sup>3</sup>/h betrieben werden. Hierbei ist eine Umwälzung von 55% des Teichvolumens/h anzustreben. Diese Empfehlungen sind in obiger Tabelle bereits berücksichtigt.

## Natur- und Schwimmteiche (Ohne Fischbesatz)

	40 m <sup>3</sup>	60 m <sup>3</sup>	80 m <sup>3</sup>	100 m <sup>3</sup>	120 m <sup>3</sup>	160 m <sup>3</sup>	200 m <sup>3</sup>
Trommelfilter Modul	1	1	1	1	1	1	1
Moving Bed Filtermodul	1	1	1	1	2	2	2
Individual Modul	1	1	1	1	1	1	1
Bitron 72 W	1	1	-	-	-	-	-
Bitron Eco 110 W	-	-	-	-	1	-	-
Bitron Gravity (Gravitation)	1	1	1	1	2	2	2
Pumpenleistung/h = Teichgrösse/x	8	8	8	8	8	8	8

Diese Tabelle berücksichtigt bereits die üblichen Strömungsverluste innerhalb des Filtersystems.



# Teichbelüfter



1 OxyTex	OxyTex 1'000
Abmessungen in mm (Ø×H)	220×300
Luftfördermenge in l/h	1'000
Betriebsdruck in bar	0,4
Besiedelungsfläche in m <sup>2</sup>	3,5
Anzahl der OxyTeks	1
Nennspannung	12V/AC
Transformator	230V/50 Hz
Garantie	2 Jahre
Art.-Nr.	0871.060 (nur OxyTex, ohne Pumpe)
<b>UVP</b>	<b>Fr. 169.00</b>



## 1 OxyTex

Der OxyTex versorgt den Teich mit wertvollem Sauerstoff und hält durch die ideale Struktur der Fasern viel Platz für wichtige Mikroorganismen bereit, die Nährstoffe abbauen. Die Umwälzleistung eines OxyTex 1'000 von bis zu 10 m<sup>3</sup>/h erhöht die Filterleistung um bis zu 25%. Der OxyTex aktiviert somit den gesamten Teich.



## 2 AquaOxy – Teichbelüfter für Teiche bis zu 50'000l Inhalt

- Geeignet für Teiche bis zu 50 m<sup>3</sup>
- Optimale Sauerstoffversorgung von Teichflora und -fauna
- Besonders sichere 12 V-Technik bei AquaOxy 1'000 – 2'000
- Geräuschreduzierter und energieeffizienter Betrieb
- Stufenlos regulierbare Luftausströmmenge
- Spielraum bei der Standortwahl durch ausreichend Luftschlauch
- Inkl. Belüftersteine
- Robuster Motor und hochwertiges UV-stabiles Gehäuse
- Ersatzmembranset im Lieferumfang

Die präzise Luftführung (je nach Modell 2'500 – 5'000 l/h) garantiert den äusserst geräuscharmen Gerätebetrieb.

2 AquaOxy	250	500	1'000
Abmessungen in mm (L×B×H)	167×106×75	185×140×110	220×225×135
Nennspannung	–		12 V/50 Hz
Transformator	230 V/50 Hz		
Leistungsaufnahme in Watt	4	8	15
Luftfördermenge in (l/h)	250	500	1'000
Druck in Bar	0,15/1,50 m	0,20/2,00 m	
Geeignet für Teiche bis max.	3 m <sup>3</sup>	5 m <sup>3</sup>	10 m <sup>3</sup>
Regulierbar	–	–	stufenlos
Anzahl der Ausgänge	1		2
Anzahl der Schläuche	1×10 m	–	2×5 m
Anzahl der Belüftersteine	1	2	
Kabellänge	3 m		2 m (Netzteil) + 3 m
Outdoor-tauglichkeit	uneingeschränkt		
Garantie	2 Jahre		
Art.-Nr.	0874.280*	0871.221	0871.216
<b>UVP</b>	<b>Fr. 44.90</b>	<b>Fr. 69.90</b>	<b>Fr. 159.00</b>

\* Lieferfrist 2–3 Wochen.

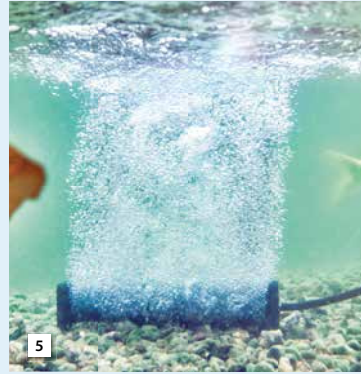

## ▲ Die neuen AquaOxy



Nr.	Art.-Nr.	Bezeichnung	Masse	Luftmenge	Akku	UVP
7	0852.692	Solar-Teichbelüfter Air Plus mit Akku	Modul: L 25,5 × B 17 cm, Kabel: 3 m	max. 120l/h	6V / 1200 mAh	Fr. 99.90

Nr.	Art.-Nr.	Bezeichnung	Masse in mm (L x B x H)	Luftmenge	Outdoor-Tauglichkeit	UVP
3	0876.153	AquaOxy 2500	245 × 185 × 200	max. 2500l/h	IP 44	Fr. 209.00
	0876.155	AquaOxy 5000	260 × 195 × 210	max. 5000l/h	IP 44	Fr. 259.00
	0876.154	AquaOxy 7500	280 × 205 × 220	max. 7500l/h	IP 44	Fr. 339.00
4	0876.156	AquaOxy Belüfterstab S passend zu AquaOxy 1000 und AquaOxy 2500	–	–	–	Fr. 24.90
5	0876.157	AquaOxy Belüfterstab L passend zu AquaOxy 5000 und AquaOxy 7500	–	–	–	Fr. 32.90
6	0875.969	AquaOxy Belüfterring passend zu AquaOxy 5000 und AquaOxy 7500	Ø 60 cm	–	–	Fr. 69.90

## ◀ Solar-Teichbelüfter

Diese solarbetriebenen Teichbelüfter liefern zusätzlichen Sauerstoff und sorgen für eine optimale Belüftung im Gartenteich. Neben dem Modell «Air S» sind 3 weitere Belüfter lieferbar: Der schwimmende Teichbelüfter «Floating Air», der einfach auf die Wasseroberfläche gelegt werden kann, der grössere Power Air 5 mit 600l/h und das Modell «Air Plus» mit dem Akku, für den Betrieb bis in die Abendstunden hinein. Zum Lieferumfang gehören auch 2 m bzw. 3 m Schlauch und 1 oder 5 Sprudelsteine. Schlauch = 50 cm.



▲ 0870.753

## OASE Icefree 330 (inkl. Frostwächterfunktion)

Der OASE Icefree Thermo 330 verhindert das vollständige Zufrieren des Gartenteichs. Seine integrierte Frostwächterfunktion, aktiviert das Gerät nur bei Frostgefahr und spart so bares Geld. Er ist als einfaches Heizgerät auch bei strengem Frost für flache Teiche geeignet. Abmessungen: 300 × 135 × 334 mm, Kabellänge 10 m.

Fr. 139.00



▲ 0870.751\*

## OASE IceFree 4 Seasons

Fördert wärmeres Wasser vom Teichboden nach oben und verhindert so das komplette Zufrieren des Teiches. Bis -20°C wird rund um den Schwimmkörper ein eisfreier Bereich erzeugt. Sorgt für Sauerstoffzugang zum Wasser und lässt schädliche Faulgase entweichen. Im Sommer ideal als Wasserspiel nutzbar. Erfordert eine Tiefe von mind. 80 cm. Lieferfrist ca. 2-3 Wochen.

Fr. 87.90





# Reinigen & Pflegen



## Teichsauger (Seite 33)

Um den Teichgrund sauber zu halten und von Schlamm und Pflanzenresten zu befreien.



## Oberflächenabsauger (Seite 34–35)

Für eine saubere Wasseroberfläche.



## Teichpflege (Seite 36)

Für einen gesunden Teich und glückliche Fische.

Der OASE Teichpflegeplan	Januar	Februar	März	April	Mai	Juni	Juli	August	September	Oktober	November	Dezember
12 AIGeo Universal												
13 AIGeo Direct												
14 AIGeo Bio Protect												
PhosLess Algencheck	Erstmalige Phosphat- und Nitrat-Analyse											
15 PhosLess Direct	Erstmalige Phosphat- und Nitrat-Analyse											
16 PhosLess												
17 Algenfresser												
18 BioKick Starterkulturanne												
19 SedFree												
20 OxyFree												
21 OxyClear												
22 OptiPond												
23 BioKick Care												
24 SaltCare												

## Teichpflegeplan (Seite 36)

Der Aqua Activ Teichpflegeplan – wissen, wann was zu machen ist.



# Teichpflege



## Pondovac 4

- Saugen ohne Unterbrechung durch das patentierte Zwei-Kammer-System gleichzeitiges Saugen und Leeren des Behälters
- Maximale Saugtiefe von 2,4 m dank leistungsstarkem 1'700 W Motor mit optimierter Schaufelgeometrie
- Einsetzbar zur Reinigung von Gartenteichen, Pools und Schwimmteichen sowie als Nasssauger im Haushalt
- Transparentes Saugrohr zur Durchflusskontrolle

- Leicht zu bewegen mittels Transportrollen und verstellbaren Griffs
- Handregler zur Regulierung der Saugleistung
- Im Lieferumfang enthalten: 4 robuste Aluminiumrohre, spezielle Fadenalgendüse, verbreiterter Universaldüse, Flächendüse, Nasssaugbürste, Bürstendüse, Schmutzauffangbeutel, 5 m langer Saug- und 2,5 m langer Ablaufschlauch

Pondovac 4	
Abmessungen in mm (L x B x H)	435 x 395 x 670
Nennspannung	220 - 240V / 50 Hz
Leistungsaufnahme in Watt	1'700
Saugtiefe	2,4 m
Länge des Saugschlauchs	5,0 m
Länge des Ablaufschlauchs	2,5 m
Kabellänge	4,0 m
Garantie	2 + 1 = 3 Jahre
Art.-Nr.	0871.239
<b>UVP</b>	<b>Fr. 809.00</b>



▲ 0870.726

### Verlängerungs-Ablaufset zu Pondovac 4

**Fr. 99.90**

## Pondovac 5

### Ambitionierter Teich- und Poolsauger mit integrierter Förderpumpe

- Saugen ohne Unterbrechung dank integrierter Entleerungspumpe
- Flexibler Einsatz – Schmutzwasser kann beliebig abgeleitet werden
- Fördert das Abwasser auch über Höhendifferenzen
- Maximale Saugtiefe von 2,5 m dank leistungsstarkem 1'700 W Motor mit optimierter Schaufelgeometrie
- Einsetzbar zur Reinigung von Gartenteichen, Pools und Schwimmteichen sowie als Nasssauger im Haushalt
- Im Lieferumfang enthalten: 4 robuste Aluminiumrohre, spezielle Fadenalgendüse, verbreiterte Universaldüse, Flächendüse, Nasssaugbürste, Bürstendüse, Schmutzauffangbeutel, 5 m langer Saug- und 10 m langer Ablaufschlauch

Pondovac 5	
Abmessungen in mm (L x B x H)	436 x 425 x 716
Nennspannung	230V / 50 Hz
Leistungsaufnahme in Watt	1'700
Leistungsaufnahme Pumpe in Watt	900
Stromkabelänge	7,50 m
Nettogewicht	27 kg
Garantie	2 + 1 Jahre
Saughöhe max.	2,50 m
Liter pro Stunde max.	8000 l/h
Länge Saugschlauch	5 m
Länge Ablaufschlauch	10 m
Betrieb mit Schwimmschlauch	38 mm
Art.-Nr.	0871.469
<b>UVP</b>	<b>Fr. 989.00</b>



### Zubehör:

Nr.	Art.-Nr.	Bezeichnung	UVP
1	5000.426	Alu-Teleskopstiel	Fr. 34.90
2	0871.860*	Schwimmschlauch Set Pondovac 5	Fr. 139.00
3	01.01976*	Verlängerungs-schlauch Pondovac 5	Fr. 129.00

\*Lieferfrist: ca. 2-3 Wochen

**Im Lieferumfang bei beiden Pondovac enthalten:**

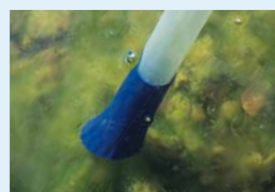

# Oberflächenabsauger

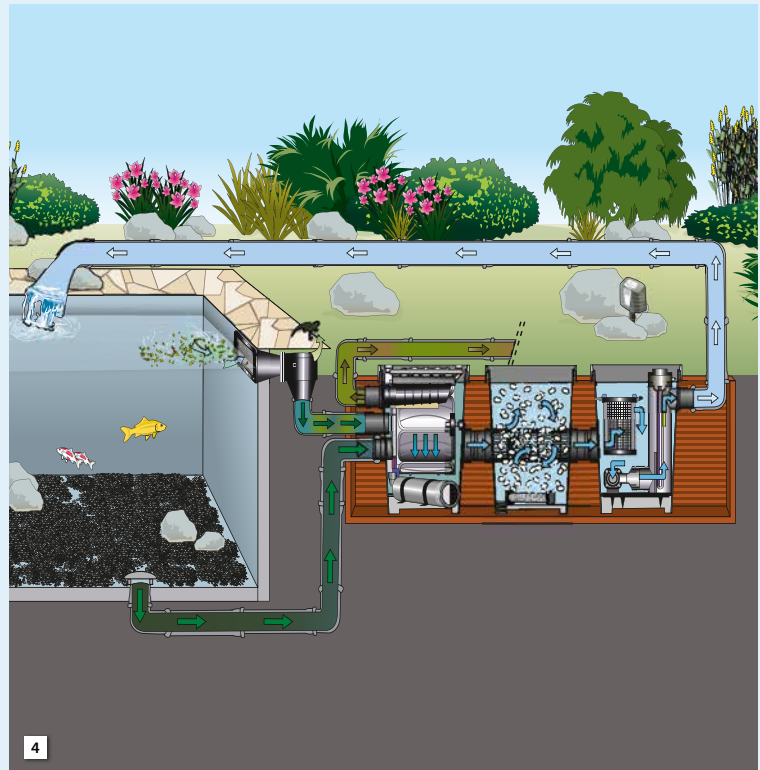

## 2 Profiskim

Der Profi zum Absaugen der Oberfläche von grösseren Teichen überzeugt durch grosses Fassungsvermögen und höchste Durchflussleistung.

2 Profiskim Premium*	
Abmessungen in mm	L 500 x B 340
Höhenverstellbarkeit (mm)	350 bis 450
Anschluss	2", DN 110
Empfohlene Durchflussmenge Gravitation (l/h)	6'000 – 12'000
Empfohlene Durchflussmenge gepumpt (l/h)	6'000 – 16'000
Schmutzkorbvolumen	71
Max. Teichoberfläche	65 m <sup>2</sup>
Garantie (+ Anforderungsgarantie)	3 + 2 = 5 Jahre
Art.-Nr.	0871.589
<b>UVP</b>	<b>Fr. 809.00</b>

## 3 SwimSkim

Laub, Blütenstaub oder auch andere Algen-nährstoffe gelangen über die Oberfläche in das Teichwasser. OASE Skimmer ziehen diese Schmutzpartikel kraftvoll und effektiv von der Oberfläche in den Auffangkorb. So lässt sich der Schmutz aus dem Ökosystem Teich entfernen, bevor er es belastet.

### Produkteigenschaften auf einen Blick

- Schwimmender Skimmer für Teichoberflächen bis zu 50 m<sup>2</sup>.
- Inkl. leistungsstarker Pumpe.
- Einfachste Reinigung durch Korbentnahme.
- Eine Skimmerklappe mit starker Umgebungswirkung.
- Gründelfunktion & Belüfterfunktion.
- Ideale Ergänzung zum FiltoMatic CWS.

## 4 Profiskim Wall

Der Profi-Skimmer für Teich- und Beckenwand

- Zieht Verschmutzungen auf Teichoberflächen von bis zu 30 m<sup>2</sup> ab
- Zur festen Installation in einer Wand
- Schutz der Technik durch integrierten Schmutzkorb mit Molchleiter
- Optimaler Durchfluss dank DN-110-Anschluss
- Leicht herausnehmbarer Schmutzkorb für mühelose Reinigung von vorne und von oben
- Mit nützlichem Zubehör (optional): Wandverlängerung, Breitmaulverlängerung und hochwertigen Edelstahlblenden



	3 SwimSkim 50	3 SwimSkim 25
Abmessungen in mm (L x B x H)	450 x 400 x 390	332 x 297 x 263
Abweichung Wasserpegel max.	unbegrenzt	
Leistungsaufnahme (Pumpe)	45W	40W
Schmutzkorbvolumen	4,5l	0,9l
Max. Teichoberfläche	50 m <sup>2</sup>	25 m <sup>2</sup>
Pumpenleistung	3500l/h	2500l/h
Belüfterfunktion	600l/h	300l/h
Kabellänge	10m	
Garantie	2 + 1 = 3 Jahre	2 Jahre
Art.-Nr.	0871.444	0871.443
<b>UVP</b>	<b>Fr. 339.00</b>	<b>Fr. 169.00</b>

	4 Profiskim Wall 100
Abmessungen in mm (L x B x H)	273 x 267 x 408
Mögliche Wasserstands-differenz	120 mm
Pumpleistung min. (l/h)	6'000
Pumpleistung max. (l/h)	16'000
Empfohlene Durchflussmenge Gravitation (l/h)	12'000
Art.-Nr.	0874.291*
<b>UVP</b>	<b>Fr. 339.00</b>

\*Lieferfrist ca. 2 – 3 Wochen

## Zubehör-Artikel zum Profiskim Wall



▲ 0874.296

### Edelstahlblende breit

Die hochwertige Edelstahlblende sorgt für eine edle Optik. Edelstahlblende Profiskim Wall breit.

**Fr. 309.00**



▲ 0874.294

### Breitmaulverlängerung

Effizientere Schmutzentfernung dank der hilfreichen Breitmaulverlängerung Breitmaulverlängerung Profiskim Wall.

**Fr. 279.00**

0874.292

### Höhenverlängerung

Vielseitig einzubauen unter einer Terrasse oder einem Holzsteg – die Höhenverlängerung gleicht Höhenunterschiede aus. Höhenverlängerung Profiskim Wall.

**Fr. 57.90**





## 5 6 Aqua Skim

Variable Stand- u. Gravitationskimmer für jede Gelegenheit

- Kraftvolles Absaugen von Teichoberflächen von bis zu 40 m<sup>2</sup>
- Deutlich bessere Wasserqualität und Sichttiefe durch direkte Schmutzabsaugung von der Oberfläche
- Standfuss mit grossflächiger Aufnahmeschale für Steine zur Beschwerung
- Neu: AquaSkim Gravity mit hochwertigem DN 160/110 Adapter, erlaubt einfaches Integrieren in DN 110 Leitungssysteme
- Einfachste Wartung mit leicht zugänglichem Grobschmutzkorb
- Schmutzkorb auch über grössere Distanz mittels Greifhaken entnehmbar

	5 Aqua Skim 40	6 Aqua Skim Gravity
Abmessungen in mm (Ø×H)	350×800 mm	190×260 mm
Höhenanpassung	300 bis 530/530 bis 800 mm	–
Rohrdurchmesser	80 mm	110 mm
Filtervolumen in l	1,4l	
Mögl. Wasserstands Differenz	120 mm	
Pumpenleistung min. (l/h)	8'000l/h	
Pumpenleistung max. (l/h)	16'000l/h	
Anschlüsse Ausgang	1", 1 ¼", 1 ½"	DN 110
Garantie	3 + 2 = 5 Jahre	
Art.-Nr.	0871.240	0871.715
UVP	Fr. 109.00	Fr. 79.90

\* Lieferfrist ca. 2–3 Wochen



◀ 0871.206\*

## Proficlear Zubehör – Bodenablauf – BD 100

Zur sicheren Verbindung des Teiches mit den OASE Proficlear-Modulen oder der Pumpenkammer. Der Bodenablauf wird an der gewünschten Stelle mit der Folie verflanscht und bietet die Möglichkeit zum Anschluss eines Rohres DN 100. Durchmesser 38 cm, Höhe 29 cm, \* Lieferfrist 2–3 Wochen

Fr. 99.90



7 BIOSys Skimmer plus	
Abmessungen in mm (L×B×H)	580×400×450
Abweichung Wasserpegel max.	100 mm
Skimmeröffnungsweite	220 mm
Schmutzkorbvolumen	12l
Max. Teichoberfläche	50 m <sup>2</sup>
Anschluss Stufenschlauchtülle	¾" bis 1½"
Garantie	3 + 2 = 5 Jahre
Art.-Nr.	0871.594*
UVP	Fr. 309.00

\* Lieferfrist ca. 2–3 Wochen

## 7 Oberflächenabsauger – BIOSys Skimmer plus

Dieser Teichanbauskimmer sorgt für eine saubere Wasseroberfläche, indem er alle Schmutzteilchen einfach einsaugt. Ebenerdig eingegraben, wird er an die vorhandene Teichfolie angeflanscht. Über die grosse Einlauföffnung wird Oberflächenwasser mit allen Schmutzteilchen wie Blättern, Nadeln, Pollen, Federn usw. eingesaugt. Dabei kann das Wasserniveau durch die Schwimmerklappe um bis zu 10 cm schwanken. Im Inneren des Behälters fördert eine Pumpe, z. B. aus der Serie Aquamax (Zubehör), das Wasser in einen separat stehenden Filter weiter. Die Pumpe kann leicht für Reinigungszwecke ausgebaut werden. Ein sehr grosser Schmutzkorb im Behälter, mit einem Volumen von 30 Litern Inhalt, fängt alle größeren Bestandteile über 8 mm Korngrösse auf. Er wird zum Reinigen an den Griffen herausgezogen und ausgespült. Die kleinen Schmutzteilchen werden in den Filter weitergefördert und dort abgebaut. Optisch ergibt sich auch am Teich ein Vorteil, weil der BIOSys Skimmer plus eine Abdeckung in Naturoptik-Felsen besitzt. Diese dekorative Felsplatte kann für Reinigungszwecke einfach angehoben werden. Für Pumpenleistungen von 6'000-16'000 l/h.

# AquaActiv Teichpflege



Der OASE Teichpflegeplan															
	Nr.	AquaActiv	Januar	Februar	März	April	Mai	Juni	Juli	August	September	Oktober	November	Dezember	
C	10	AlGo Universal				Zur Behandlung akuter Algenprobleme									
	11	AlGo Direct				Zur Behandlung akuter Algenprobleme									
	12	PondClear				Bei mineralischen Trübungen sowie aufgewirbelten Partikeln (keine Algen)									
B	8	PhosLess Algenschutz	Entzieht Phosphate, bevor Algen entstehen			Vorbeugend nach Algenbehandlungen (Fadenalgen)						Entzieht Phosphate, bevor Algen entstehen			
	7	PhosLess Direct	Entzieht Phosphate, bevor Algen entstehen			Vorbeugend nach Algenbehandlungen (Fadenalgen)						Entzieht Phosphate, bevor Algen entstehen			
	6	PondLith			Biologisches Filtermedium zum Nährstoffabbau										
	9	AquaHumin			Biologischer Algenschutz										
A	1	BioKick Starterkulturen		Zum Start der Teichbiologie nach dem Winter				Bei Neuanlage, akuten Problemen, Wasserwechseln oder Filterreinigung							
	13	SediFree	Mulmabbau nach dem Winter						Nach dem Frühjahr			Mulmabbau vor dem Winter			
	14	OxyPlus	Zur Anregung und Vitalisierung					Soforthilfe bei Sauerstoffmangel					Unterstützung im Winter		
	2	OptiPond	Ganzjährig, vor allem nach starken Regenfällen und vor Algenbehandlung, ebenso bei niedriger Karbonathärte und pH-Wert Schwankungen												
	4	BioKick Care	Für klares, gesundes Teichwasser und zur Förderung des biologischen Gleichgewichts												
	3	Safe&Care	Bei Neubefüllung, Wasserwechseln, Fischbesatz und nach Medikamenteneinsatz									Zur Vorbereitung der Fische auf den Winter			



Wasserqualität verbessern



Nährstoffe binden



Algen bekämpfen



Desinfektion

Der neuartige **3-Stufen-Plan** weist Ihnen den biologisch sinnvollen Weg zum algenfreien Teich und ordnet die einzelnen AquaActiv-Produkte je nach Funktion den Stufen A, B oder C zu. Dabei sorgen die beiden ersten Stufen für den Abbau des Nährstoffüberschusses, während Stufe C Algizide enthält, zu denen man anschliessend nach ausbleibendem Erfolg greifen kann. Diese klare Aufteilung erleichtert Ihnen die Produktauswahl und bietet damit jede Menge Komfort.

Ausserdem verbirgt sich hinter dem neuen, cleveren Flaschenkonzept ein kleines Multitalent, denn der Zusatzbehälter erfüllt gleich drei Funktionen:

- als Messbecher
- als Stauraum bei Lieferung für nützliches Zubehör wie z.B. Teststreifen oder eine Gebrauchsanleitung
- als Vorratsfach bei Lieferung für 2-Komponenten-Produkte wie beispielsweise beim «BioKick Fresh». Dort werden die konservierten Bakterienkulturen solange in dem Behälter versiegelt, bis diese unmittelbar vor der Anwendung vom Kunden in die flüssige Nährlösung gegeben werden.

In zahlreichen Gärten ist Wasser mittlerweile fester Bestandteil der modernen Gartengestaltung. Die Bandbreite reicht von kleinen Zierbrunnen bis hin zu grossen architektonischen Becken. Allerdings entwickeln sich dort schnell die typischen Begleiterscheinungen eines Biotops wie z.B. Biofilmbildung, Gerüche, Kleinstlebewesen oder Algenbewuchs auf Oberflächen. Die Produkte der Kategorie D sorgen für ein möglichst steriles Gewässer – achten Sie jedoch darauf, dass sich die eintretende Desinfektion für den Einsatz an Fischteichen oder Biotopen verbietet.

## Wasseranalyse



▲ 0871.075

### QuickStick 6 in 1

- Für die schnelle, einfache und sichere Analyse der 6 wichtigsten Werte
- Dauert nur eine Minute
- Ausreichend für die Untersuchung von 50 Wasserproben (300 Parameter)

Einfache und sichere Bestimmung von: pH-Wert, Gesamthärte (GH), Karbonathärte (KH), Nitrit (NO<sub>2</sub>), Nitrat (NO<sub>3</sub>), Chlor (CL<sub>2</sub>)

Fr. 28.90



▲ 0871.770

### Wasseranalyse Profi-Set

- Profi-Tropflösungen zur präzisen Bestimmung aller wichtigen Teichparameter
- Phosphattest inkl. Haltbarkeits-Kontroll-Lösung
- Inkl. Messzubehör, Farbkarten und nützlichen Anwendungshinweisen
- Lieferung im modernen Kunststoffkoffer

Einfache und sichere Bestimmung von: pH-Wert, Gesamthärte (GH), Karbonathärte (KH), Nitrit (NO<sub>2</sub>), Nitrat (NO<sub>3</sub>), Phosphat (PO<sub>4</sub>), Ammonium (NH<sub>4</sub>), Ammoniak (NH<sub>3</sub>), Chlor (CL<sub>2</sub>)

Fr. 129.00

## Wasserqualität verbessern



### 1 BioKick fresh

- Erweckt die Teichbiologie im Filter im Frühjahr oder bei Neustart
- Mehr als 1 Milliarde Mikroorganismen/ml (zum Zeitpunkt der Abfüllung)
- Volle Leistungsfähigkeit des Teichfilters innerhalb von 1–2 Wochen

### 2 OptiPond

- Grundlage zur Wasserstabilisierung
- Schafft optimale Wasserbedingungen (KH, GH, pH)
- Bereitet weiches Brunnen- oder Regenwasser artgerecht auf
- Enthält wichtige Mineralien und Spurenelemente
- Hilft bei akuten Ammonium- und Ammoniak-Problemen

### 3 Safe & Care

- Wasseraufbereitung mit Schleimhautschutz
- Bereitet belastetes Leitungswasser artgerecht auf
- Bindet sofort Chlor und Schwermetalle wie Kupfer, Blei oder Zink
- Bio-Schutzkolloide schützen die Schleimhaut vor Verletzungen und Infektionen
- Entfernt Medikamentenrückstände

### 4 BioKick Care

- Biologische Teichpflege
- Aktiviert das Teichwasser mit besonders wichtigen Bakterienstämmen
- Schafft nachhaltig klares gesundes Teichwasser und sorgt so für gute Sichttiefen
- Enthält natürliche Mineralien und fördert so die Farbenpracht der Fische
- Wertvolle Probiotika steigern das Immunsystem und Wohlbefinden

### 5 BioKick cws

- Erweckt die Biologie im Filter im Frühjahr oder bei Neustart
- Mehr als 10 Millionen Mikroorganismen/ml (zum Zeitpunkt der Abfüllung)
- Volle Leistungsfähigkeit des Teichfilters innerhalb von weniger Wochen

### 6 BioKick Premium

- Erweckt die Biologie im Filter im Frühjahr oder bei Neustart
- Mehr als 50 Milliarden aktive Mikroorganismen/ml zum Zeitpunkt der Abfüllung
- Volle Leistungsfähigkeit des Teichfilters innerhalb weniger Wochen

Nr.	Bezeichnung		Art.-Nr.		UVP	Art.-Nr.		UVP
1	BioKick fresh	Klarwasserbakterien mit Frischegarantie	0871.728	500 ml/10'000l	Fr. 32.90			
2	OptiPond	Für optimale Wasserbedingungen	0871.724	500 ml/5'000l	Fr. 32.90	0871.742	5l/50'000l	Fr. 149.00
3	AquaActiv Safe&Care	Wasseraufbereiter mit Schleimhautschutz	0871.730	500 ml/10'000l	Fr. 32.90			
4	BioKick Care	Biologische Teichpflege unter dem Jahr	0871.744	250 ml/10'000l	Fr. 46.90	0874.422	2l/80'000l	Fr. 149.00
5	BioKick cws	Der Schnellstarter für den Filter	0871.009	200 ml/10'000l	Fr. 27.90	0874.420*	2l/80'000l	Fr. 129.00
6	BioKick Premium	Hochleistungsbakterien für Teichfilter	0871.743	4x20 ml/40'000l	Fr. 47.90			

## Nährstoffe binden



### 6 PondLith

- Natürliche Nährstoffentfernung
- Rein natürliches Zeolith, Körnung 5–10 mm
- Besonders leistungsstarkes Filtermaterial zum Abbau von Stickstoffverbindungen
- Schnelle Hilfe bei Ammoniumüberschuss
- Ideale Filterunterstützung während der Einfahrphase
- Entzieht Algen wichtige Nahrungsgrundlagen
- Inkl. praktischem Filtermedienbeutel

### 7 PhosLess Direct

- Entfernt den Algennährstoff Phosphat physikalisch
- Bindet Schwefelwasserstoffe, die faulige Gerüche verursachen können
- Die schnelle Hilfe bei erhöhten Phosphatwerten
- 100 ml binden bis zu 22 g Phosphat

### 8 PhosLess

- Effektiver Schutz vor Algen
- Entfernt den Algennährstoff Phosphat physikalisch
- Besonders effektiv durch 2 Komponenten-Technologie im Tauschsystem
- Entfernt auch Schwermetalle wie Kupfer, Blei oder Zink
- Nachhaltig wirksame Phosphatentfernung
- Auch im cleveren Nachfüllpack erhältlich

### 9 AquaHumin

- Biologischer Algenschutz
- Spezial-Torf für den Gartenteich
- Enthärtet das Wasser und senkt den pH-Wert
- Physikalische Algenvorbeugung dank Sonnenbrilleneffekt
- 30–45 % Huminsäureanteil
- Lieferung im praktischen Netzbeutel

Nr.	Bezeichnung		Art.-Nr.		UVP
6	AquaActiv PondLith	Substrat auf Zeolithbasis. Reduziert schädliche Substanzen (Ammonium) und wirkt einer Trübung des Teichwassers entgegen.	0870.31A	2,5 kg für 2,5 m <sup>2</sup>	Fr. 21.90
7	PhosLess Direct	Algenschutz mit Sofortwirkung	0871.745	500 ml/10'000l	Fr. 29.90
8	OASE Phosless	Filtersäulen für Biotec 17/36 und Proficlear 5 mit neuem und einzigartigem Filtermaterial zur Bindung von Phosphaten. Wirkt gegen Fadenalgen.	0871.070	2 Stück	Fr. 54.90
	AquaActiv PhosLess Refill Pack		0870.906	2 Beutel à 1 l	Fr. 47.90
9	AquaHumin	Enthärtet das Wasser, senkt den pH-Wert, hemmt den Algenwuchs, klärt Wassertrübung, stellt das biologische Gleichgewicht her.	0870.297	10l Beutel für 10 m <sup>2</sup>	Fr. 27.90



### 10 ALGo Universal

#### Effektiver Algenvernichter

- Wirkt sicher gegen die häufigsten Algenarten wie Faden-, Schmier- oder Braunalgen
- Hemmt den Algenstoffwechsel
- Reduziert die Neubildung von Algen

### 11 ALGo Direct

Schnell wirksam gegen Fadenalgen. Wirkstoff auch für Schwimmteiche geeignet. Biozidprodukte vorsichtig verwenden. Vor Gebrauch stets Etikett und Produktinformationen lesen! Wirkt durch direkten Kontakt.

### 12 PondClear

- Schafft kristallklares Wasser
- Macht trübe Teiche wieder klar
- Wirkt zuverlässig sogar noch gegen feinste, nicht einmal mehr filterbare Verunreinigungen
- Hilft Ihnen, Phosphate sicher zu entfernen

### 13 SediFree

#### Wirkungsvoll gegen Teichschlamm

- Enthält Hochleistungsbakterien zum Abbau organischer Schlammablagerungen
- 2-Komponentensystem mit Aktivsauerstoffgranulat beschleunigt den Schlammabbau
- Beugt gezielt Verschlammung und Dauertrübung vor

### 14 OxyPlus

#### Erhöht den Sauerstoffanteil

- Langanhaltende Depotwirkung
- Schnelle Hilfe bei Sauerstoffmangel z. B. bei Algenblüten
- Verhindert gefährliche Faulgasbildung
- Unterstützt die biologische Selbstreinigungskraft

### 15 ALGo Fountain

#### Algenschutz für Wasserspiele

- Hält Zierbrunnen und andere dekorative Wasserspiele perlfrisch und klar
- Schnelle Hilfe gegen Algen, Geruchsbildung und glitschige Beläge
- Verhindert Kalkablagerungen
- Gut verträglich mit Oberflächen und Technik, langanhaltende Wirkung

### 16 PumpClean Pumpentkalker

#### Teichtechnik spielend reinigen

- Effektiver Reiniger für Teichtechnik wie Pumpen, Siebe, Quarzgläser etc.
- Entfernt zuverlässig Kalk und andere Ablagerungen innerhalb 24h
- Frei von Chlor und Essig
- Konzentrat ergibt 10l Entkalklösung
- Verlängert die Lebenszeit von Teichpumpen

Nr.	Bezeichnung		Art.-Nr.		UVP	Art.-Nr.		UVP
10	ALGo Universal	Universeller Algenvernichter	0871.720	500 ml / 10'000l	Fr. 32.90	0871.740	5l / 100'000l	Fr. 169.00
11	ALGo Direct	Fadenalgenvernichter mit Kontaktwirkung	0871.721	500 ml / 10'000l	Fr. 28.90	0871.741	5l / 100'000l	Fr. 159.00
12	PondClear	Für kristallklares Teichwasser	0871.722	500 ml / 10'000l	Fr. 27.90	0871.723	5l / 100'000l	Fr. 139.00
13	SediFree	Teichschlamm Entferner	0871.726	500 ml / 10'000l	Fr. 28.90	0871.727	5l / 100'000l	Fr. 159.00
14	OxyPlus	Sauerstoff Soforthilfe mit Depotwirkung	0871.725	500 ml / 10'000l	Fr. 26.90			
15	ALGo Fountain	Schnelle Hilfe gegen Algen und üble Gerüche in Zierbrunnen <b>Nicht für Teiche geeignet</b>	0871.747	500 ml / 200l	Fr. 17.50			
16	AquaActiv Pumpentkalker	Effektiver Pumpenreiniger zur Säuberung von Teichpumpen, entfernt zuverlässig Kalk und andere Ablagerungen innerhalb 24 Stunden, zu 100% biologisch abbaubar	0871.729	500 ml	Fr. 28.90			

### Tipp:



▲ 0880.087

### Strobinoal

Strobinoal ist ein Naturprodukt basierend auf Gerstenstroh, das eine aussergewöhnliche Wirkung hat als Algenbestreiter in Gartenteichen. Strobinoal verhütet und bekämpft Schwebealgen (grünes Wasser), Fadenalgen und Grünalgen. Die Wirkung ist rein biologisch und beruht auf die Entwicklung von Pantoffeltierchen und anderem Plankton. Die mikroskopisch kleinen Tiere fressen die Algen, wodurch der Teich langfristig klar und algenfrei bleibt. Strobinoal besteht aus konzentriertem Gerstenstroh, gepresst in Pelletform. Es enthält 100% natürliche organische Bestandteile und ist biologisch abbaubar.

◀ 0880.086

### Toru-Stroh

Toru-Stroh ist ein aus Gerstenstroh und Hochmoortorf zusammengestelltes Naturprodukt. Durch die Kombination dieser beiden Naturprodukte wird eine aussergewöhnliche Wirkung beim Kampf gegen Algen in Gartenteichen erzielt. Toru-Stroh verhindert und bekämpft Schwebealgen (grünes Wasser), Fadenalgen und Grünalgen. Die Wirkung des Gerstenstrohs ist rein biologischer Art und besteht in der Bildung von Pantoffeltierchen und anderem Plankton. Diese mikroskopisch kleinen Tierchen fressen die Algen und machen das Wasser so klar und algenfrei. Die Humussäuren und der pH senkende Effekt des Hochmoortorfs unterstützen die Wirkung in hohem Masse. Toru-Stroh sorgt dann so für eine schnelle und effektive Lösung der lästigen Algenprobleme. Sowohl das Gerstenstroh als auch der Hochmoortorf sind konzentriert und in 'Pellets' gepresst. Toru-Stroh ist 100% organisch und biologisch abbaubar.

Nr.	Art.-Nr.	Bezeichnung	Inhalt	UVP
17	0880.086	Toru-Stroh, Algenbekämpfer	4000 ml	Fr. 22.90
18	0880.087	Strobinoal, biologischer Algenbekämpfer	3000 ml	Fr. 22.90



◀ 1050.529

### Teichsubstrat Extra

4 bis 12mm, gewaschen, 6-kg-Beutel. Zu verwenden in Folien- oder Fertigteichen, fördert die Entwicklung nitrifizierender Bakterien. Eignet sich als Bodengrund oder als oberste Schicht in Wasserpflanzenkörben.

Fr. 21.90

# Dynamix Fischfutter



## Das Teichfischfutter mit Dreifach-Effekt

Eine gesunde, ausgewogene Ernährung ist nicht nur für das Wohlbefinden von Menschen essenziell – auch Fische sind mit dem richtigen Futter gesünder, dynamischer und vitaler. Mit DYNAMIX bietet OASE als international anerkannter Spezialist für Gartenteiche und Aquaristik jetzt ein Alleinfutter, das optimal auf die Bedürfnisse von Teichfischen und deren Stoffwechsel ausgerichtet ist. Ob Goldfisch, Sonnenbarsch, Rotfeder, Regenbogenelritze oder Koi: Für jeden Zierfisch bietet DYNAMIX die optimale Zusammensetzung wertvoller Nahrungskomponenten. Und mit Flocken, Sticks oder Pellets die passende Darreichungsform.



### 1 DYNAMIX Flakes

Für Klein- und Jungfische: Die gut aufzunehmenden Flakes enthalten wertvolles Lachsöl, das reich an essenziellen Omega-3-Fettsäuren ist – dadurch kann das Futter von den Fischen optimal für das Wachstum verwertet werden.

Art.-Nr.	Bezeichnung	UVP
0878.049	Dynamix Flocken 1 l	Fr. 6.95



### 2 DYNAMIX Sticks Mix

Für alle rot- und naturfarbenen Fische: Der Mix aus Sticks Vital und Sticks Color ist ideal für die gemischte Haltung von rötlich pigmentierten Fischen und solchen mit Naturfarben. Er enthält alle positiven Eigenschaften beider Sorten und unterstützt die Verdauung sowie die Farbintensität.

Art.-Nr.	Bezeichnung	UVP
0878.042	Dynamix Sticks Mix 1 l	Fr. 6.95
0878.043	Dynamix Sticks Mix 4 l	Fr. 13.90
0878.044	Dynamix Sticks Mix 8 l	Fr. 24.90

### 3 DYNAMIX Super Mix

Für gemischten Besatz: Bei diesem Futter ist für jede Fischart im Teich etwas dabei. Es bietet Abwechslung und ist reich an essenziellen Omega-3-Fettsäuren, wodurch die Fische das Futter optimal verwerten können.



Art.-Nr.	Bezeichnung	UVP
0878.047	Dynamix Super Mix 1 l	Fr. 7.50
0878.048	Dynamix Super Mix 4 l	Fr. 14.90
0878.176	Dynamix Super Mix 8 l	Fr. 24.90



### 4 DYNAMIX Koi Pellets Small und Large

Für kleine und grosse Koi: Die optimale Zusammensetzung aus Soja-Extraktions-Schrot und Cholin sorgt für ein natürlich schönes Körperwachstum der edlen Fische ohne Gefahr einer Verfettung. Der Mix aus grünen Super-Food-Pellets mit Spirulina sowie Pellets mit fermentiertem rotem Reis stärkt die Farbausprägung und unterstützt einen gesunden Stoffwechsel.



Art.-Nr.	Bezeichnung	UVP
0878.045	Dynamix Koi Pellet small 1 l	Fr. 7.50
0878.046	Dynamix Koi Pellet small 4 l	Fr. 23.90
0878.174	DYNAMIX Koi Pellets large 4 l	Fr. 23.90
0878.175	DYNAMIX Koi Pellets large 8 l	Fr. 44.90



## Illumination, Strom & Solar



### Seliger Lichttechnik (Seite 41)

Lichtakzente setzen einfach gemacht.

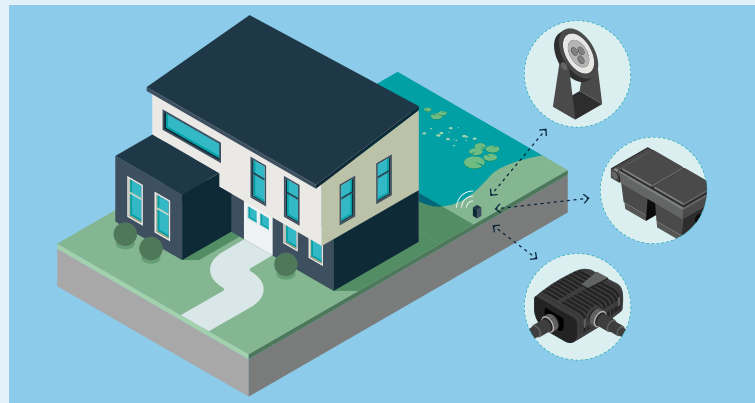

### OASE Control (Seite 42)

Teichtechnik per App steuern!



### System LunAqua (Seite 44)

Scheinwerfer über und unter dem Wasser.

**Verlangen Sie  
den Spezialprospekt.**

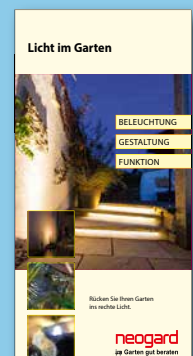

### Licht im Garten

Weitere Infos sowie viele weitere LED-Beleuchtungen finden Sie in der Spezial-Broschüre.



# Seliger Lichttechnik



Nr.	Art.-Nr.	Bezeichnung	UVP
21	0878.300	seliger® Gateway	Fr. 119.00
22	0878.301	seliger® Connect single	Fr. 119.00



Nr.	Art.-Nr.	Bezeichnung	UVP
1	0878.304	Sky Pro Micro	Fr. 169.00
2	0878.305	Sky Pro Mini	Fr. 229.00
3	0878.306	Sky Pro Spot	Fr. 289.00
4	0878.307	Sky Pro Max	Fr. 379.00
	0878.308	Sky Pro Max RGBW	Fr. 509.00
5	0878.309*	Sky Pro Mega	Fr. 529.00

Nr.	Art.-Nr.	Bezeichnung	UVP
6	0878.591	Sky Pro Blendschutz Mini	Fr. 17.50
7	0878.362	Sky Pro Blendschutz Spot	Fr. 21.90
8	0878.314	Sky Pro Blendschutz Max	Fr. 34.90
9	0878.363*	Sky Pro Blendschutz Mega	Fr. 41.90



Nr.	Art.-Nr.	Bezeichnung	UVP
23	0878.343	Verbindungskabel IP68 1 m	Fr. 21.90
	0878.344	Verbindungskabel IP68 2,5 m	Fr. 29.90
	0878.345	Verbindungskabel IP68 5 m	Fr. 37.90
	0878.346	Verbindungskabel IP68 10 m	Fr. 57.90
24	0878.347	Verbindungskabel Protect IP68 1 m (Nagerschutz)	Fr. 29.90
25	0878.342	3er-Verteiler IP68	Fr. 34.90
26	0878.355	Schutzkappe IP68	Fr. 4.15

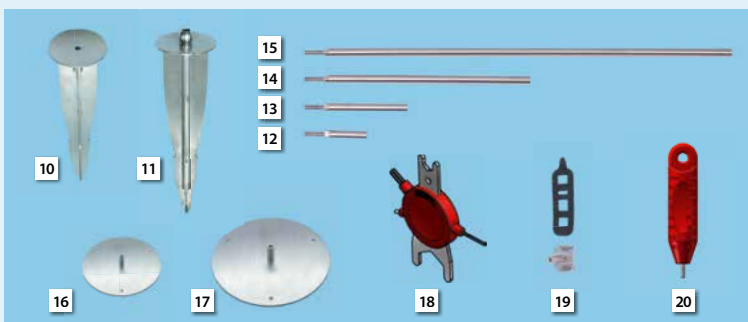

Nr.	Art.-Nr.	Bezeichnung	UVP
10	0878.310	Sky Pro Erdspiess 200	Fr. 54.90
11	0878.311	Sky Pro Erdspiess 280	Fr. 119.00
12	0878.364	Sky Pro Distanzhalterung 5 cm	Fr. 9.50
13	0878.365	Sky Pro Distanzhalterung 10 cm	Fr. 12.50
14	0878.366	Sky Pro Distanzhalterung 25 cm	Fr. 17.75
15	0878.367	Sky Pro Distanzhalterung 50 cm	Fr. 31.90
16	0878.312	Sky Pro Grundplatte 10 cm	Fr. 34.90
17	0878.313	Sky Pro Grundplatte 17,5 cm	Fr. 52.90
18	0878.318	Sky Pro 5er-Systemschlüssel	Fr. 9.50
19	0878.315	Sky Pro Baum- und Düsenhalterung	Fr. 29.90
20	0878.508	Entriegelungsstift	Fr. 5.15

Nr.	Art.-Nr.	Bezeichnung	UVP
27	0878.504	Steckernetzgerät 24W 24V/DC	Fr. 32.90
28	0878.350	Bodennetzgerät 150W 24V/DC	Fr. 169.00
29	0878.348	Bodennetzgerät 72 W 24 V/DC	Fr. 67.90



Nr.	Art.-Nr.	Bezeichnung	UVP
30	0871.339	Erdschacht rund mit Deckel, Ø 335 x 265 mm	Fr. 32.90
31	0871.338	Erdschacht rechteckig mit Deckel, 665 x 495 x 330 mm	Fr. 139.00

# Anschalten und überall entspannt abschalten!

OASE  
Control



- + OASE Control Cloud Steuerung über die App plus zusätzliche Funktionen in der Cloud**
- > E-Mail und Push-Benachrichtigungen bei Störungen
  - > Darstellung und Analyse von Produktfunktionen (Wassertemperatur, Filterfunktionen und mehr)
  - > Entspannung, egal an welchem Ort

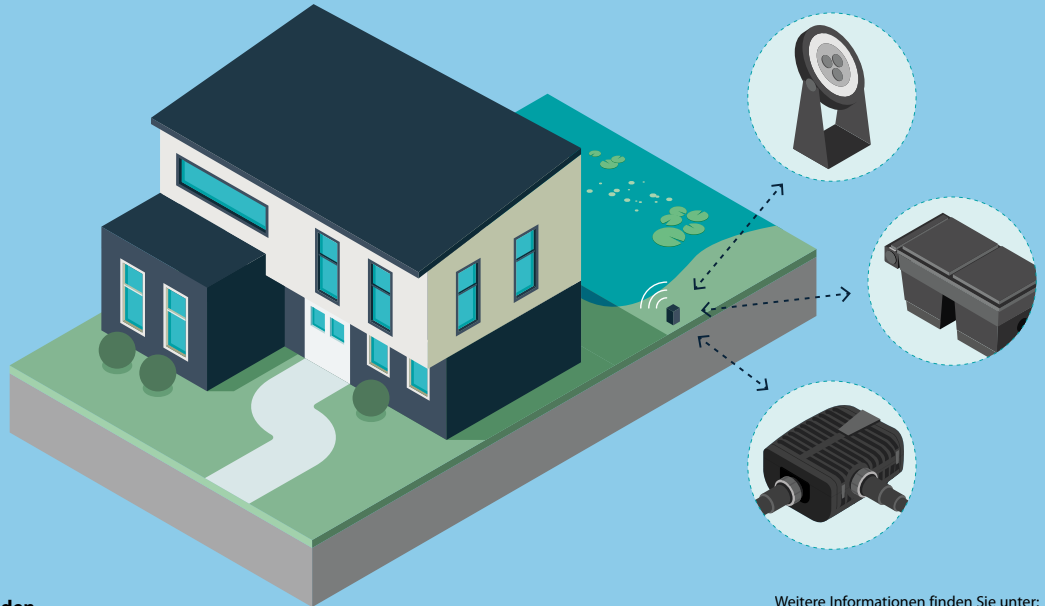

Jetzt die kostenlose OASE Control App downloaden.

Weitere Informationen finden Sie unter:  
[www.oase.com/oase-control](http://www.oase.com/oase-control)

## Smart Home - Smart Relaxing

Ob im Urlaub oder unterwegs, ob auf dem Sofa oder auf der Gartenliege: Steuern und kontrollieren Sie mit dem smarten OASE Control System Ihre Gartentechnik und gesamte Teichanlage, vom Filter bis zur Beleuchtung, bequem über Ihr Smartphone. Lassen Sie sich jederzeit und von überall per Push-Nachricht über den Status Ihrer Geräte informieren, um bei Bedarf zu reagieren. Erleben Sie Komfort und Entspannung in einer ganz neuen Dimension.

Leistung der Pumpe, Spülvorgang des Filters oder Fontänenhöhe auf dem Teich – alle Funktionen der kompatiblen Teichgeräte sind ganz einfach per Smartphone zu regulieren. Bei Bedarf können Sie über die Cloudversion des Systems auch wichtige Parameter, wie die Wassertemperatur, überprüfen und sich interessante Analysen zu Filterfunktionen anschauen.

Schnelle Reaktion – jederzeit und von überall aus: der InScenio FM-Master oder Garden Controller werden ganz einfach mit dem Heimnetzwerk verbunden. Zusätzlicher Vorteil der Cloudvariante ist die ortsunabhängige Überwachungsmöglichkeit.

Ob bei der Arbeit, geschäftlich unterwegs oder mit der Familie im Urlaub – bei Störungen und Auffälligkeiten werden Garten- und Teichbesitzer umgehend per E-Mail und Push-Notify benachrichtigt. So haben sie jederzeit die Möglichkeit, angemessen zu reagieren. Das sorgt für Entspannung – egal an welchem Ort.

**OASE Control einfach erklärt:**



## OASE Control-fähige Produkte:

AquaMax Eco Premium (Seite 12)



Aquarius Universal Eco Expert (Seite 13)



Aquamax Eco Titanium (Seite 14)



Aquamax Eco Expert (Seite 15)



ProfiClear Premium Compact OC (S. 27)



Profi Lux Garden LED RGB (Seite 44)





### 1 InScenio FM-Master 3

Der InScenio FM-Master 3 ist ein kleines Multitalent. Von seinen 4 anschliessbaren Steckdosen sind nicht nur 2 per Fernbedienung schaltbar, sondern eine weitere noch zusätzlich dimmbar, zum Beispiel für den Anschluss einer Wasserspielpumpe.



### 2 InScenio FM-Master Cloud

Der neue FM-Master WLAN OC ist eine kleine Sensation. Denn diese Gartensteckdose verfügt über WLAN-Verbindungstechnik und ermöglicht damit das Steuern der verbundenen Geräte ganz bequem über eine App auf Ihrem Smartphone oder Tablet. Zusätzlich ist der FM-Master WLAN OC mit einem innovativen OC Anschluss ausgestattet, mit dem z.B. die AquaMax Eco Expert bidirektional gesteuert werden kann.

	1 InScenio FM-Master 3	2 InScenio FM-Master WLAN OC Cloud
Abmessungen (L x B x H)	215 x 155 x 295 mm	
Nennspannung	220 – 240V / 50Hz	
Max. Gesamtleistung	2700W	
Max. Gesamtbelastung Strom	12,0A	
Nettogewicht	1,80 kg	1,90 kg
Garantie	2 + 1 Jahre	
Funkreichweite max.	80 m	
WLAN-Reichweite (2,4 GHz) max.	–	80 m
Anschluss OC	–	Ja
Netzwerktauglichkeit	–	Router / Cloud
WLAN-Hotspot	–	Ja
Zeitschaltuhr	–	Ja
Steckdosen permanent	1 x 220 – 240V	–
Steckdosen Ein/Aus max. 2000W	2 x 220 – 240V	3 x 220 – 240V
Steckdosen dimmbar	1 x max. 40 – 320W	
Art.-Nr.	0870.716	0871.223
UVP	Fr. 469.00	Fr. 699.00

### Abdeckung im Sandstein-Look

InScenio Rock-Abdeckung in Felsoptik versteckt elegant die technische Einheit.  
Abmessung: L 30 x B 30 x H 40 cm  
Gewicht: 3,0 kg



0871.546

Fr. 169.00

### Spritzwasserschutz

Für Ihre Sicherheit schützt die InScenio-Abdeckung die elektronischen Teile vor Spritzwasser.



### Hauptmodul

Beispiel InScenio FM-Master 3 bietet vier Steckdosen, von denen sich zwei an- und ausschalten lassen. Jeweils ein Eingang bietet Permanentstrom sowie eine Dimmfunktion.



### Fernbedienung

Aus bis zu 80 Metern lassen sich alle Funktionen einfach und bequem ansteuern.



### Garden Controller Cloud



3

Der Controller ist mit 2 m OASE Control-Kabel und OASE Control-Anschluss ausgestattet. Dieser bildet die Schnittstelle zu den OASE Control-fähigen Endgeräten (Pumpen, Filtern und Beleuchtung). Auch ein Endwiderstand befindet sich im Lieferumfang.

	3 Garden Controller Cloud
Abmessungen (L x B x H)	130 x 90 x 40 mm
Nennspannung	230V/50 Hz
Leistungsaufnahme (W)	4
Stromkabellänge (m)	2,00
Nettogewicht	1,4 kg
Garantie	2 + 1 Jahre
WLAN-Reichweite (2,4 GHz) max.	80 m
Anschluss Oase Control	Ja
Netzwerktauglichkeit	Router / Cloud
WLAN-Hotspot	Ja
Art.-Nr.	0873.702
UVP	Fr. 369.00

\* Lieferfrist 2 – 3 Wochen.

- > Cloud und App fähig
- > Bis zu 10 OASE Control fähige Endgeräte lassen sich verbinden, steuern und kontrollieren
- > Das Gehäuse ist vor Spritzwasser geschützt (IP 68) und kann das ganze Jahr über draussen betrieben werden
- > Flexibles Befestigungsmaterial zur Wandmontage oder auf einem Erdspieß im Set enthalten

### Oase Control-Zubehörartikel



4

5

Nr.	Art.-Nr.	Bezeichnung	UVP
4	0871.076	Verbindungskabel OC 2,5 m	Fr. 47.90
	0871.077*	Verbindungskabel OC 5,0 m	Fr. 64.90
	0871.057	Verbindungskabel OC 10,0 m	Fr. 89.90
	0871.059	Verbindungskabel OC 30,0 m	Fr. 179.00
5	0873.703	Kabelverbinder OC	Fr. 16.50

\* Lieferfrist 2 – 3 Wochen.

# Licht im Garten

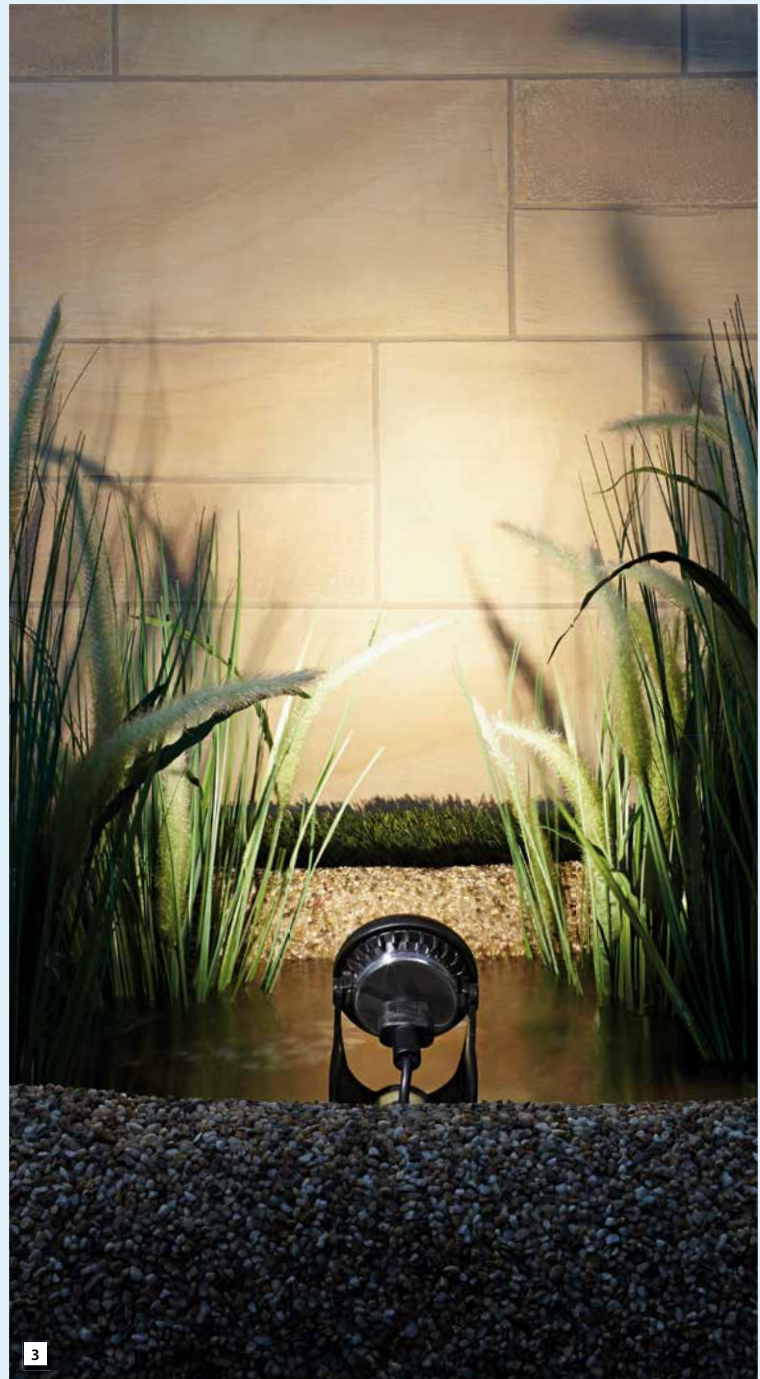

	1 LunAqua 3 LED Set 3	2 LunAqua Classic LED Set 3
Abmessungen (ØxH)	75 x 140	75 x 114 mm
Nennspannung	12 V / 50 Hz	12 V
Leistungsaufnahme Leuchte	3 W	1 W
Leistungsaufnahme Set	12 W	5 W
Lichtstrom	220 lm	31 lm
Schutzart	IP 68	
Kabellänge 12 V Gerät	2,00 m (Trafo) + 5,00 m	5 m
Garantie	2 Jahre	
Leuchtmittelart	LED	
Anzahl einzelner LEDs	3	18
Lichtfarbe	warmweiss	
Halbstruwinkel	30°	20°
Art.-Nr.	0871.263	0871.255
<b>UVP</b>	<b>Fr. 319.00</b>	<b>Fr. 189.00</b>

\* Lieferfrist 2–3 Wochen.



## 1 LunAqua 3 LED

- Power-LED-Unterwasserscheinwerfer für angenehme, warmweisse Lichtakzente
- Leuchte dauerhaft unter Wasser geeignet dank Schutzklasse IP 68 (Verbindung IP 44)
- Im Lieferumfang enthalten: 1 bzw. 3 Scheinwerfer, Trafo 12 V, Gummischlauchleitung, 1 bzw. 3 Erdspeisse



## 2 LunAqua Classic LED

- Der Allrounder – über und unter Wasser**
- LED-Unterwasserscheinwerfer mit 1 W Mehrfach-LED
  - Geeignet für den Einsatz über und unter Wasser
  - Schutzklasse IP68
  - Energieeffizient
  - Justierbarer Kopf



## 3 LunAqua Power LED

**Klein und kompakt mit grosser Leuchtkraft**

- Kleiner, kompakter Scheinwerfer mit robuster Unterwasser-Verbindungstechnik
- Viel Licht und dabei auch noch stromsparend: einer der hellsten LED-Scheinwerfer in unserem Teichbeleuchtungssortiment
- Lebensdauer des Leuchtmittels mehr als 36'000 h durch exzellentes Wärmemanagement und hohe Qualität der verwendeten LED

### LunAqua Power LED Set 1 / Set 3:

- Im Lieferumfang enthalten: 1 bzw. 3 Leuchten mit je 5 m Kabel, LED-Treiber mit Anschlussmöglichkeit für 4 Leuchten sowie 1 bzw. 3 Erdspeisse
- Einfache Erweiterung auf bis zu 4 Leuchten pro Set durch die separat erhältliche LunAqua Power LED W

# Solar-Wasserspiele & Beleuchtung



## 1 Solarpumpen-Set Rigi

Komplettes Pumpensystem für den kleinen Gartenteich oder die Pflanzschale auf dem Balkon. Einstellbare Förderleistung der Pumpe.

## 2 Solarpumpen-Set Verbier

Bei Sonnenschein fördert die Pumpe automatisch Wasser und verleiht Ihrem Gartenteich ein bezauberndes Ambiente. Mit Trockenlauf- und Überlastungsschutz.

## 3 Solarpumpen-Set Locarno

Die leistungsstarke, elektronische Bachlaufpumpe und das 25 W Solarmodul sind optimal aufeinander abgestimmt. Bei Sonneneinstrahlung auf das Solarmodul erhalten Sie einen anschaulichen Bachlauf und damit optimale Wasserumwälzung in Ihrem Gartenteich.

## 4 Solarpumpen-Set Arosa

Das Solarpumpen-Set «Arosa» ist die perfekte Kombination aus Solarmodul, Akkuspeicher, Teichpumpe und LED-Lichtring mit Dämmerungssensor und weissen LEDs. Die Pumpe ist in einem Teich einsetzbar oder gleichermassen zur Wasserversorgung eines Quellsteins geeignet. Das Solarmodul erzeugt bei vollem Sonnenschein genügend Energie, um die Pumpe zu betreiben und gleichzeitig den Akku zu laden.

## 5 Solarpumpen-Set Ascona

Komplettsset inkl. LED-Beleuchtung, Solarmodul und Pumpe mit Trockenlauf- und Überlastungsschutz. Montage des Solarmoduls mit Erdspiess. Bei Sonnenschein wird die elektrische Energie im Akku gespeichert.

## 6 Solarpumpen-Set Tamaro

Steckerfertige Systeme mit hochwertiger Pumpe inkl. Trockenlauf- und Überlastungsschutz für mittlere bis grosse Gartenteiche. Mit den 4 Steigrohren können verschiedene Fontänen erzeugt werden. Ebenfalls kann ein kleiner Bachlauf oder ein Speier betrieben werden. In Minuten-schnelle aufgebaut.



▲ 0852.269

## Unterwasserstrahler Pontresina

Die 3 Strahler können unter Wasser im Teich, Bachlauf, Uferzone oder auch ausserhalb des Teiches zur effektvollen Beleuchtung eingesetzt werden. Zur besseren Verankerung werden die Schalen unter den Strahlern mit Steinen aufgefüllt. Automatische Einschaltung bei Dämmerung. Kabellänge je 3 m.

Fr. 69.90

Bezeichnung	1 Set Rigi	2 Set Verbier	3 Set Locarno	4 Set Arosa	5 Set Ascona	6 Set Tamaro
Solarmodul Mass (mm)	190×135×20	255×170×20	620×455×25	615×345×30	255×210×20	400×260×25
Solarmodul Leistung	2,0 Watt / 5,8 Volt	3,5 Watt / 7,6 Volt	35W / 17V	25W / 17V	5 Watt	10 Watt / 17 Volt
Aufnahme Pumpe	1.6 Watt	2.1 Watt	11 Watt	20 Watt	ca. 1,3 W-3 W	7 Watt
Liter / Std. max.	175	300	1'300	2'480	240-330	600
Wassersäule max.	0,7 m	0,8 m	1,8 m	2,1 m	0,7 m	1,3 m
Anzahl Düsen	4	4	2	-	4	2
Pumpe Mass (mm)	72×36×56	72×48×50	243×205×111	295×222×148	72×48×50	100×66×70
Kabellänge	5 m	5 m	5 m	5 m	5 m	5 m
Art.-Nr.	0852.270	0852.271	0852.950	0852.951	0852.691	0852.272
UVP	Fr. 59.90	Fr. 94.90	369.00	529.00	Fr. 149.00	Fr. 139.00



# Teichbau & Dekoration



**Teichbau**  
Seite 47 – 49



**Gestaltung und Teichbau**  
Seite 50



**Teichbecken**  
Seite 52 – 53



**Teichbepflanzung**  
Seite 54



**Nützliche Teichhelfer**  
Seite 55



**Technisches Zubehör**  
Seite 56



**Pflanzinseln**  
Seite 58



**Teichdekoration**  
Seite 59

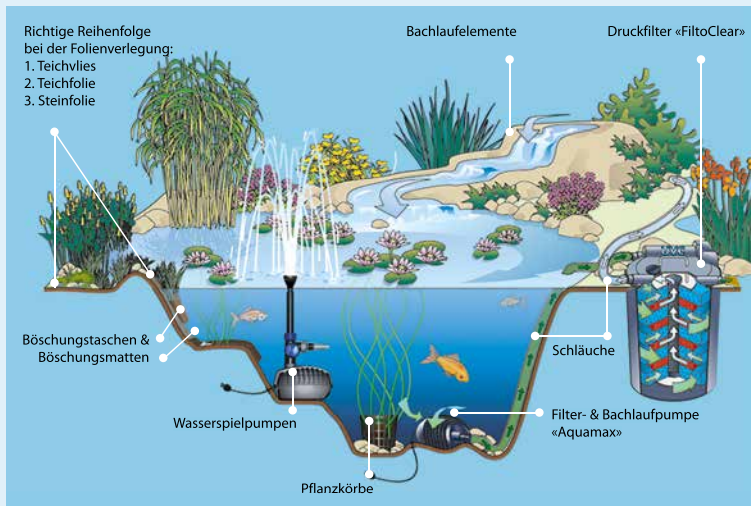

## Von Anfang an richtig planen

**Der Traum von Wasser im eigenen Garten beginnt immer mit der richtigen Planung.**

Je nach Grösse, Lage und Beschaffenheit des Gartens oder der Terrasse gilt es, die richtige Wassergestaltung auszuwählen und zu planen. Lediglich einige Grundregeln sind zu beachten, damit Sie lange Freude an Ihrem Freizeitparadies haben!

## Grundsätzlich gilt

**Gewässerart:** Gartenteiche mit Fischen werden am Besten nah an die Terrasse gebaut, damit Sie Ihre Lieblinge in aller Ruhe beobachten können. Bevorzugen Sie einen Naturteich mit Froschkonzert, sollte auf jeden Fall die Weite des Gartens ausgenutzt werden. Designorientierte Wasserspiele und architektonische Gewässer lassen sich hervorragend in die Terrassengestaltung integrieren.

**Sonneneinstrahlung:** Vier bis sechs Stunden direkte Sonne am Tag sind für einen Teich ideal. Bei stark sonnenexponierten Standorten helfen ausgedehnte Tiefwasserzonen gegen eine zu starke Algenbildung durch Wassererwärmung.

**Bäume und Sträucher:** Laub und Nadelgehölze sowie stark wurzelnde Pflanzen sollten weit genug vom Teich entfernt sein. Rhizomsperren bieten stark wurzelnden Pflanzen wie Bambus Einhalt.

**Mindestwassertiefe:** Um im Winter ein komplettes Einfrieren zu verhindern, empfiehlt OASE eine Mindestwassertiefe von 80 cm.

Ist der richtige Standort ausgewählt, wer-

den die Teichumrisse mit Sand markiert, bevor es an den Aushub geht. Den Gestaltungsmöglichkeiten sind bei einem Folienteich praktisch keine Grenzen gesetzt. Vor dem Auslegen der Folie sollte immer ein Schutzvlies verwendet werden, das die Folie vor Beschädigungen durch Wurzeln und kleine Steine schützt.

Die Teichfolie lässt sich am Besten an sonnigen Tagen bei wärmeren Temperaturen verlegen. Alternativ können für den Teichbau auch vorgeformte Teichschalen verwendet werden. Besonders einfach einzubauen und mit naturgetreuer Optik kommen hier die OASE Stonecor-Teichschalen zum Einsatz (ab S.51). Fix und fertig angelegt sind hier bereits die Tief- und Flachwasserzone sowie die Sumpfungzone.

**Strom- und Wasseranschlüsse:** Die Nähe des Teiches zu Strom- bzw. Wasseranschlüssen kann die Bedienung und Steuerung der Geräte im und am Teich besonders erleichtern.

**Schlauchdurchmesser:** Bei Auswahl der Schläuche sollte ein möglichst grosser Durchmesser gewählt werden, um Reibungsverluste zu vermeiden.

**Richtige Teichtechnik:** Neben Auswahl der richtigen Kombination aus Pumpe, Filter und UVC-Vorklärgerät spielt auch die Lage der Pumpe im Teich eine Rolle: eine Filterpumpe sollte möglichst tief im Teich liegen, um die Bodensedimente fördern zu können. Wasserspielpumpen hingegen befinden sich naturgemäss nah an der Oberfläche.

## Die Teichgrösse

Der eigene Geschmack, die Grundstücksgrösse oder der spätere Standort bestimmen Grösse und Form des Teiches. In jedem Fall spielt die Teichgrösse eine wichtige Rolle für das biologische Gleichgewicht im Teich: Je grösser der Teich ist, desto natürlicher wirkt er, und desto günstiger sind die Lebensbedingungen für Pflanzen und Tiere. Wenn Sie Fische halten wollen, muss der Teich eine Wassertiefe von mindestens 1 m haben, um ihnen z.B. auch im Winter einen optimalen Lebensraum zu bieten. Bei der Bestimmung von Teichgrösse und Wassermenge kann Ihnen die nebenstehende grobe Regel hilfreich sein.

Überlegen Sie sich darüber hinaus, ob Sie einen Folienteich oder ein Teichbecken anlegen wollen. Teichbecken bieten den Vorteil, dass sie schnell und unkompliziert zu installieren sind. In der Regel verwendet man unter 4 m<sup>2</sup> ein Kunststoffbecken mit einer Mindestdiefe von 40 cm. Teichfolie hat den Vorzug, dass Sie mit ihr jede erdenkliche Teichform gestalten können.

Richtwert für Teichgrössen	
Oberfläche	Tiefe
3 bis 5 m <sup>2</sup>	60 bis 80 cm
5 bis 15 m <sup>2</sup>	80 bis 100 cm
über 15 m <sup>2</sup>	100 cm und mehr



## Zur Grundausstattung eines Gartenteichs gehören:

- Teichfolie (S. 51) oder Teichschale (ab S. 52)
- Teichvliese (S. 51) zum Schutz der Teichfolie
- Pumpe zum Betreiben eines Filters, Wasserspiels oder Bachlaufs (ab S. 10)
- Filter zur biologisch-mechanischen Reinigung (ab S. 16)
- Skimmer zur Oberflächenreinigung (S. 34)
- Teichbelüftung zur Versorgung mit Sauerstoff (S. 30)

# Teichbau leicht gemacht

## 1. Tiefwasserzone

Hier werden Filter- und Bachlaufpumpen oder gegebenenfalls Teichabläufe eingesetzt.

## 2. Sumpfzone

Bietet Raum für Pflanzen und Mikroorganismen und leistet damit einen wichtigen Beitrag zur Nährstoffreduktion im Teich. Sie ist ca. 30–40 cm tief und sollte möglichst breit angelegt werden.

## 3. Feuchtzone

Ideal für üppige Böschungspflanzen.

## 4. Bachläufe (optional)

Bereits bei der Standortwahl für den Bachlauf sollte auf die Anlage von unterschiedlichen Stautufen, Stautiefen sowie möglichst grossen Überläufen geachtet werden, damit zusätzliche Bewegung und Sauerstoff in den Teich kommt.

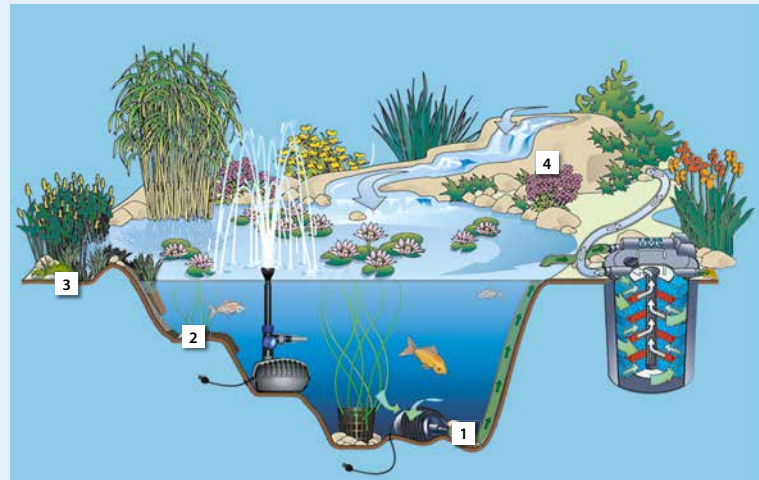

## Schritt für Schritt mit Produkten von OASE



### 1. Standort

Der richtige Standort für den Gartenteich sollte halbschattig gelegen sein; 4–6 Sonnenstunden am Tag sind ideal.



### 2. Teichumriss

Als erstes markieren Sie die Teichumrisse mit Sand. Auch die verschiedenen Tiefenzonen werden mit Sand markiert.



### 3. Massfindung Folie und Vlies

Dann wird mit einer Kordel die nötige Länge des Vlieses und der Teichfolie grosszügig bemessen.



### 4. Vlies

Nach dem Aushub wird die Mulde zunächst mit einem Vlies zum Schutz gegen Durchwurzelung und das Durchdringen von Steinen ausgekleidet.



### 5. Folie und Steinfolie

Anschliessend wird die Folie sorgfältig verlegt. Für die naturnahe Gestaltung des Randbereiches eignet sich Steinfolie besonders gut.



### 6. Bepflanzung ebener Bereiche

Zur Bepflanzung ebener Bereiche werden Kokosmatten ausgelegt. Sie ermöglichen den Pflanzen mit ihren Wurzeln optimal Halt zu fassen.



### 7. Bepflanzung steiler Bereiche

Steilere Abschnitte werden mit Hilfe von Böschungstaschen bepflanzt. Beschweren Sie diese zunächst z.B. mit grossen Steinen um die Pflanzen einzusetzen.



### 8. Teichtechnik

Bei der Installation der OASE-Teichtechnik (Pumpen, Filter, Licht) die Gebrauchsanweisungen sorgfältig lesen und gewissenhaft beachten.



### 9. Kieselsteine und Wasser

Nach den Kieselsteinen kommt endlich das Wasser in den Teich: zunächst zur Hälfte, und erst wenn sich die Folie vollständig gesetzt hat wird ganz aufgefüllt.



### 10. Ausstattung Randbereich

Als letztes wird der Randbereich mit Steinen (Kiesel o.ä.) angefüllt und nach Belieben gestaltet.



### 11. Beleuchtung

Für ein stimmungsvolles Ambiente auch in den Abendstunden empfiehlt es sich, gleich an die entsprechende Beleuchtung zu denken.



### Fertig!

Das Ergebnis kann sich sehen lassen: Lebendige Wasserlandschaften mit den Teichbaumaterialien von OASE.



# Alles im grünen Bereich bei der Teichbepflanzung



Ein wunderschön bepflanzter Gartenteich ist nicht nur eine Augenweide. Pflanzen sorgen auch für ein gutes Klima im Teich, versorgen ihn mit Sauerstoff und reduzieren den Nährstoffgehalt. Das vermindert unter anderem das Algenwachstum. Das Sortiment an Teichpflanzen ist sehr gross. Aber nicht alle Pflanzen eignen sich für jeden Teich. Seerosen vertragen z.B. kein Spritzwasser und sollten auch nur in strömungsfreiem Wasser gepflanzt werden. Suchen Sie die Pflanzen entsprechend der Pflanzhöhen aus und achten Sie auf unterschiedliche Blühzeiten.

Als kleine Hilfestellung bei Ihrer Pflanzenauswahl haben wir die beliebtesten Pflanzen für Sie zusammengestellt.

Wenn Sie einen Bachlauf anlegen, unterteilen Sie ihn in Staustufen. Das sorgt für langsames Herabfließen und schönere

Effekte. Achten Sie ausserdem auf die Pumpenleistung, damit immer genug Wasser in Bach und Teich gelangt.



Storichenschnabel



Schilf



Schwertlilie



Blaue Iris



Hahnenfuss



Seerose

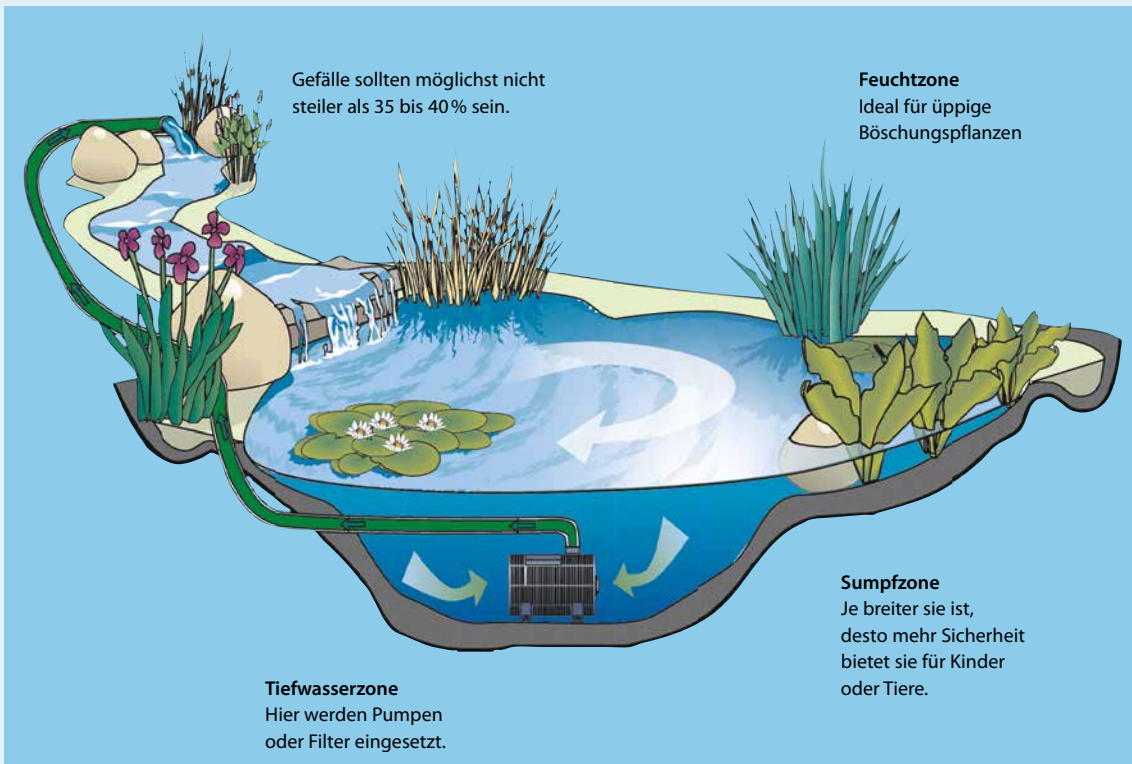

Name	Wassertiefe	Wuchshöhe
<b>Sumpfbzone (bis 10 cm)</b>		
Blutweiderich	0 cm	100 cm
Sumpfergissmeineicht	0 cm	30 cm
Pfennigkraut	10 cm	10 cm
Schlangenwurz	10 cm	10 cm
Wollgras	10 cm	30 cm
Zwergbinse	10 cm	30 cm
<b>Flachwasserzone (20 bis 40 cm)</b>		
Hornkraut	20 cm	50 cm
Wasserpest	20 cm	50 cm
Hechtkraut	20 cm	60 cm
Sumpfdotterblume	20 cm	40 cm
Wasserschwertlilie	20 cm	80 cm
Froschlöffel	30 cm	60 cm
Pfeilkraut	30 cm	50 cm
Zungenhahnenfuss	30 cm	100 cm
Igelkolben	40 cm	150 cm
Rohrkolben	40 cm	250 cm
<b>Tiefwasserzone (60 bis 150 cm)</b>		
Seekanne	60 cm	Schwimmblatt
Tannenwedel	60 cm	40 cm
Teichsimse	70 cm	150 cm
Seerose	80 cm	Schwimmblatt
Teichrose	120 cm	Schwimmblatt

# Gestaltung und Teichbau



## Springbrunnenbecken und Abdeckplatten

Nr.	Art.-Nr.	Bezeichnung	Masse	UVP
1	0874.229*	PondEdge Teichrand 14 cm, 25 m	L 2500 x B 14 x H 0,7 cm	Fr. 139,00
2	0874.212*	PondEdge 10 Erdspeisse XL	L 580 x B 31 x H 31 cm	Fr. 64,90

\* Lieferfrist 2 – 3 Wochen.



### 1 2 PondEdge

#### Teichrandsystem & Beeteinfassung

- Teichrand dient als Kapillarsperre
- Erdspeisse aus Vollmaterial sind verwindungssteifer und lassen sich auch in festen Böden einfacher installieren
- Legt den späteren maximalen Wasserstand im Teich fest
- Verleiht dem Teich eine harmonische Form
- Besteht aus unverrottbarem Recyclingmaterial und ist dadurch besonders langlebig
- Alle 50 cm einen Erdspeiss in den Boden stecken und Teichrand mittels Verschrauben oder Tackern befestigen



◀ 0874.418

### Wassernachspeisung

Wassernachspeisung zur Erhaltung des gewünschten Wasserstands in Pumpenkammern und Wasserreservoiren.

Fr. 64,90

## Wasserreservoir und Bachlaufquellen

Nr.	Art.-Nr.	Bezeichnung	Pumpenempfehlung	Masse	UVP
5	0874.406	Wasserreservoir 60 eckig		610 x 610 x 254 mm	Fr. 219,00
6	0874.407	Wasserreservoir 80 rund		Ø 813 x 330 mm	Fr. 429,00
7	0874.408	Wasserreservoir 120 rund		Ø 1168 x 330 mm	Fr. 579,00
8	0874.409	Wasserreservoir Wall 60		1118 x 559 x 406 mm	Fr. 469,00
9	0874.410	Wasserreservoir Wall 90		1422 x 610 x 406 mm	Fr. 559,00
10	0874.403	Bachlaufquelle 15000	AquaMax Eco Premium 6'000 – 16'000	521 x 474 x 260 mm	Fr. 329,00
11	0874.404	Bachlaufquelle 22500	AquaMax Eco Premium 8'000 – AquaMax Eco Expert 26'000	699 x 474 x 260 mm	Fr. 399,00
12	0874.405*	Bachlaufquelle 35000	AquaMax Eco Premium 10'000 – AquaMax Eco Expert 36'000	1003 x 486 x 260 mm	Fr. 489,00

\* Lieferfrist 2 – 3 Wochen

### ▼ Quadra DEKO

- Dekoratives Wasserbecken, passend für jede Terrasse und jeden Garten
- Kann versenkt werden und mit der Randabdeckung elegant verdeckt werden
- Ideal für die Installation eines kleinen Wasserspiels geeignet

Nr.	Art.-Nr.	Bezeichnung	Masse (L x B x H)	Volumen	UVP
13	7701.973	Quadra C, Polyethylen, schwarz	118 x 78 x 44 cm	365 l	Fr. 279,00
14	7701.975	Randabdeckung zu Quadra Deko	118 x 78 x 4 cm		Fr. 569,00

\* Lieferfrist 2 – 3 Wochen

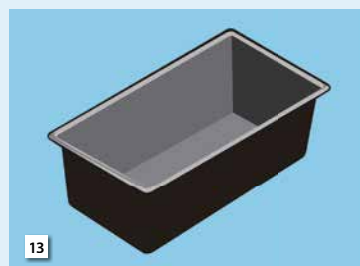

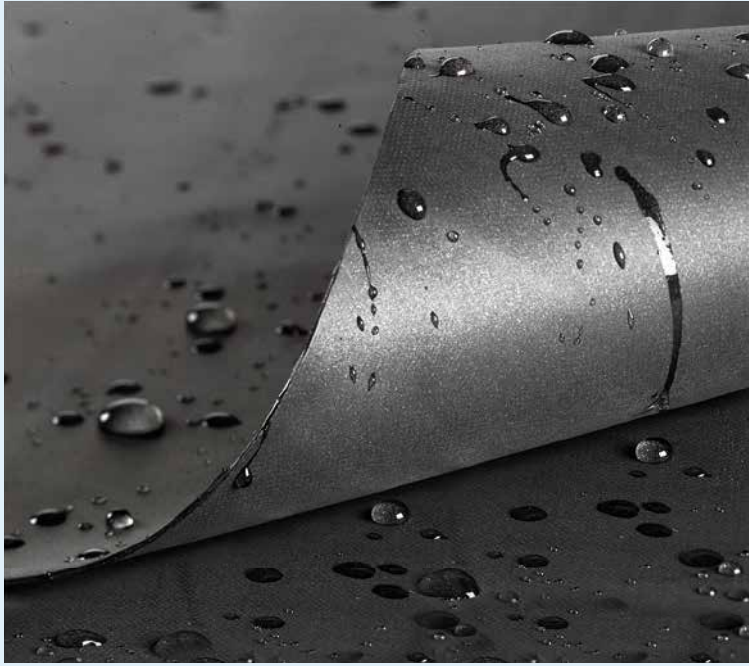

Art.-Nr.	ME	Bezeichnung	Masse	UVP	BE
<b>Kautschuk-Gartenteichfolien – ganze Rolle</b>					
0871.672	m <sup>2</sup>	EPDM-Kautschukfolie 1 mm schwarz	3,96x30,48 m = 120,7 m <sup>2</sup>	Fr. 24.95	120.7
0871.688	m <sup>2</sup>	EPDM-Kautschukfolie 1 mm schwarz	6,10x30,48 m = 185,92 m <sup>2</sup>	Fr. 24.95	185.92
0871.689	m <sup>2</sup>	EPDM-Kautschukfolie 1 mm schwarz	8,02x30,48 m = 244,44 m <sup>2</sup> Rolle	Fr. 24.95	244.44

<b>Kautschuk-Gartenteichfolien – Zuschnitt</b>					
0871.690	m <sup>2</sup>	EPDM Kautschukfolie 1 mm schwarz	Zuschnitt: 4 m x Wunschlänge	Fr. 27.95	4
0871.691	m <sup>2</sup>	EPDM Kautschukfolie 1 mm schwarz	Zuschnitt: 6 m x Wunschlänge	Fr. 27.95	6
0871.692	m <sup>2</sup>	EPDM Kautschukfolie 1 mm schwarz	Zuschnitt: 8 m x Wunschlänge	Fr. 27.95	8

<b>PVC Gartenteichfolien – ganze Rolle</b>					
7701.246	m <sup>2</sup>	PVC-Teichfolie schwarz 0,5 mm	8x30 m	Fr. 9.90	240
7701.242	m <sup>2</sup>	PVC-Teichfolie schwarz 0,5 mm	6x40 m	Fr. 9.90	240
7701.241	m <sup>2</sup>	PVC-Teichfolie schwarz 0,5 mm	4x50 m	Fr. 9.90	200
7701.218	m <sup>2</sup>	PVC-Teichfolie schwarz 0,5 mm	2x100 m	Fr. 9.90	200
7701.211	m <sup>2</sup>	PVC-Teichfolie schwarz 1 mm	50x2 m	Fr. 14.95	100
7701.209	m <sup>2</sup>	PVC-Teichfolie schwarz 1 mm	25x4 m	Fr. 14.95	100
7701.210	m <sup>2</sup>	PVC-Teichfolie schwarz 1 mm	25x6 m	Fr. 14.95	150
7701.223	m <sup>2</sup>	PVC-Teichfolie schwarz 1 mm	25x8 m	Fr. 14.95	200

<b>PVC Gartenteichfolien – Zuschnitt</b>					
7701.214	m <sup>2</sup>	PVC-Teichfolie schwarz 0,5 mm	Zuschnitt: 2 m x Wunschlänge	Fr. 12.90	2
7701.201	m <sup>2</sup>	PVC-Teichfolie schwarz 0,5 mm	Zuschnitt: 4 m x Wunschlänge	Fr. 12.90	4
7701.215	m <sup>2</sup>	PVC-Teichfolie schwarz 0,5 mm	Zuschnitt: 6 m x Wunschlänge	Fr. 12.90	6
7701.216	m <sup>2</sup>	PVC-Teichfolie schwarz 0,5 mm	Zuschnitt: 8 m x Wunschlänge	Fr. 12.90	8
7701.212	m <sup>2</sup>	PVC-Teichfolie schwarz 1 mm	Zuschnitt: 2 m x Wunschlänge	Fr. 17.95	2
7701.217	m <sup>2</sup>	PVC-Teichfolie schwarz 1 mm	Zuschnitt: 4 m x Wunschlänge	Fr. 17.95	4
7701.244	m <sup>2</sup>	PVC-Teichfolie schwarz 1 mm	Zuschnitt: 6 m x Wunschlänge	Fr. 17.95	6
7701.224	m <sup>2</sup>	PVC-Teichfolie schwarz 1 mm	Zuschnitt: 8 m x Wunschlänge	Fr. 17.95	8

<b>PVC Teichfolien Fertigmasse</b>					
7701.800	Stk	PVC-Teichfolie schwarz 0,5 mm	3x4 m Pre-Packed	Fr. 118.80	1
7701.061	Stk	PVC-Teichfolie schwarz 0,5 mm	4x4 m Pre-Packed	Fr. 158.40	1
7701.063	Stk	PVC-Teichfolie schwarz 0,5 mm	5x4 m Pre-Packed	Fr. 198.00	1
7701.060	Stk	PVC-Teichfolie schwarz 0,5 mm	6x4 m Pre-Packed	Fr. 237.60	1
7701.062	Stk	PVC-Teichfolie schwarz 0,5 mm	6x5 m Pre-Packed	Fr. 297.00	1
7701.059	Stk	PVC-Teichfolie schwarz 0,5 mm	8x6 m Pre-Packed	Fr. 475.20	1

<b>Steinfole Classic</b>					
15	7701.247	Steinfole Classic PVC	25,00 x 0,40 m	Fr. 27.90 / lfm	
15	7701.248	Steinfole Classic PVC	20,00 x 0,60 m	Fr. 39.90 / lfm	
15	7701.249	Steinfole Classic PVC	12,00 x 1,00 m	Fr. 62.90 / lfm	
15	7701.250	Steinfole Classic PVC	12,00 x 1,20 m	Fr. 74.90 / lfm	
16	0860.001	Steinfole grau PVC	12,00 x 1,00 m	Fr. 62.90 / lfm	

<b>Zubehöre</b>					
17	7704.010	Spezial-Teichvlies 300 g / m <sup>2</sup> , hellgrau	25,00 x 2,00 m, Rolle	Fr. 4.95 / m <sup>2</sup>	
17	7704.009	Spezial-Teichvlies 300 g / m <sup>2</sup> , hellgrau	25,00 x 1,00 m, Rolle	Fr. 5.95 / m <sup>2</sup>	
17	7701.220	Spezial-Teichvlies 300 g / m <sup>2</sup> , hellgrau	Zuschnitt ab Rolle	Fr. 7.60 / m <sup>2</sup>	
18	7701.065	Böschungsmatte Nylon	30,00 x 1,00 m, Rolle	Fr. 22.90 / m <sup>2</sup>	
19	7701.067	Natur-Böschungsmatte (Kokos)	50,00 x 1,00 m, Rolle	Fr. 9.25 / m <sup>2</sup>	

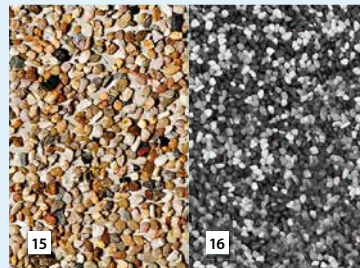

<b>Zubehöre</b>			
7701.072	Befestigungshaken	Set à 10 Stücke	Fr. 9.95
0871.610	Folienkleber	Flasche 250 ml	Fr. 24.90
0871.604	FIX Kraftkleber EPDM Kautschukfolie	Flasche 290 ml	Fr. 34.90
0871.606	Folienkleband Fixofol EPDM	6,00 m, Rolle	Fr. 64.90
0871.609	PVC-Folien-Reparaturset		Fr. 24.90

\* Lieferfrist 2 – 3 Wochen.

# Teichbecken

## Einsteiger-Teichbeckenschalen aus Polyethylen (PE)



◀ 0872.106

### Pontec Fertigteich 150l PE

120 × 80 × 45 cm, 150l,  
Material-Ø 1,5 mm

**Fr. 59.90**

◀ 0872.100

### Pontec Fertigteich 250l PE

135 × 92 × 54 cm, 250l, Material-Ø 1,5 mm

**Fr. 99.90**

◀ 0872.102

### Pontec Fertigteich 500l PE

178 × 126 × 56 cm, 500l, Material-Ø 2,0 mm

**Fr. 149.00**



◀ 0872.104

### Pontec Fertigteich 750l PE

210 × 140 × 60 cm, 750l, Material-Ø 2-3 mm

**Fr. 269.00**

◀ 0872.108

### Pontec Fertigteich 1000l PE

240 × 140 × 62 cm, 1000l,

Material-Ø 3,0 mm

**Fr. 279.00**

## Premium-Teichbeckenschalen aus Polyethylen (PE)

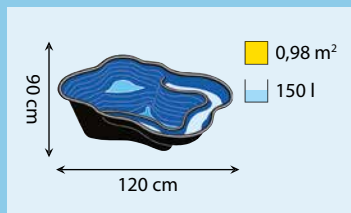

◀ 7701.033

### Iris SI

- Kleiner Teich mit natürlichen Formen
- Teilweise umlaufender Sumpfrand
- Zwei Pflanzebenen
- Maximale Tiefe: 40 cm

**Fr. 209.00**  
**Fr. 70.00**

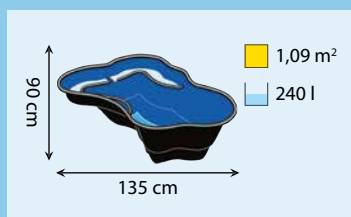

◀ 7701.034

### Iris SII

- Teich mit verschiedenen Pflanzebenen
- Umlaufender Sumpfrand
- Drei Pflanzebenen
- Maximale Tiefe: 45 cm

**Fr. 279.00**  
**Fr. 70.00**

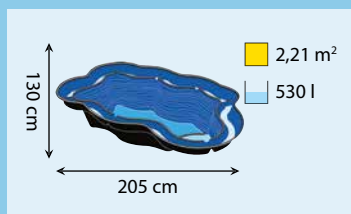

◀ 7701.030

### Iris SIII

- Komp. Teich mit natürlichen Formen
- Umlaufender Sumpfrand
- Drei Pflanzebenen
- Maximale Tiefe: 50 cm

**Fr. 649.00**  
**Fr. 105.00**

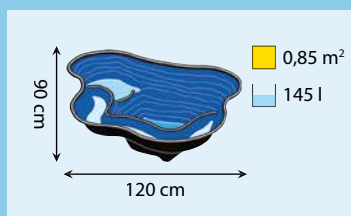

◀ 7701.022

### Calmus SI

- Kleiner Fertigteich
- Teilweise mit Sumpfrand
- Extra Pflanzebene
- Maximale Tiefe: 40 cm

**Fr. 159.00**  
**Fr. 70.00**

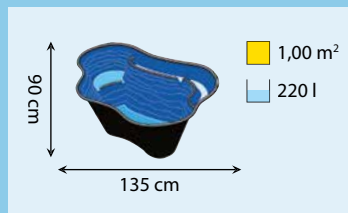

◀ 7701.023

### Calmus SII

- Kleiner kompakter Naturteich
- Teilweise umlaufender Sumpfrand
- 3 Pflanzebenen
- Maximale Tiefe: 45 cm

**Fr. 229.00**  
**Fr. 70.00**

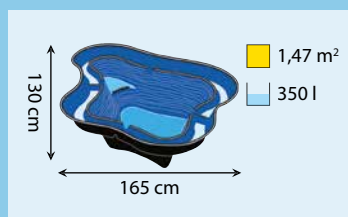

◀ 7701.024

### Calmus SIII

- Naturteich mit drei Pflanzebenen
- Umlaufender Sumpfrand
- Geeignet für kleine Wasserspiele
- Maximale Tiefe: 50 cm

**Fr. 389.00**  
**Fr. 70.00**

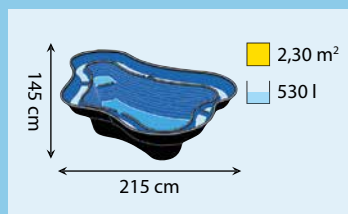

◀ 7701.021

### Calmus SIV

- Kompakter Teich mit drei Pflanzebenen
- natürliche Ufergestaltung durch umlaufenden Sumpfrand
- Maximale Tiefe: 50 cm

**Fr. 649.00**  
**Fr. 105.00**

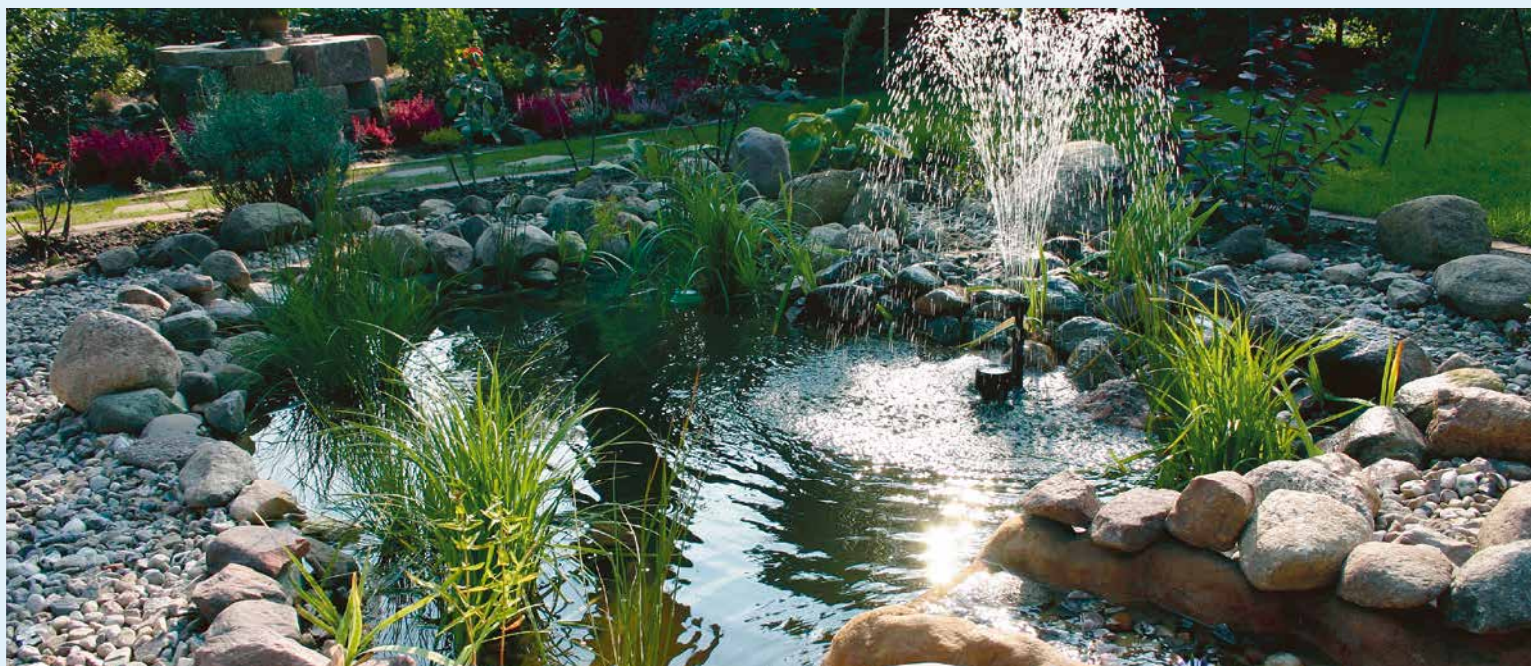

## Profi-Teichbeckenschalen Stonecor®



Alle Stonecor®-Teichschalen sind im Dekor Basalt erhältlich

Drainage-Einschnitte zur besseren Wasserzirkulation zwischen Pflanz- und Tiefenzonen

### Teichschalen Stonecor® – der Natur zum Verwechseln ähnlich

Das Teichschalen-Sortiment von OASE setzt neue Massstäbe im Markt! Die World Lakes Collection ist topografisch den schönsten Seen der Welt nachempfunden und sucht in puncto Optik, Material, Herstellungsverfahren und Qualität absolut ihresgleichen.

Zum ersten Mal ist es gelungen, die gesamte Oberfläche von Teichschalen mit natürlichem Material, abrieb-, stossfest und witterungsbeständig zu gestalten.

### Das Geheimnis: Stonecor®!

Hierbei wird Naturstein im Rotationsverfahren fest in die Teichschale eingearbeitet,

wodurch das Material höchste Haltbarkeit und eine vollkommen natürliche Optik erhält. Dabei bietet die Oberfläche zusätzlich ideale Bedingungen zur Ansiedlung der Biologie des Teiches.

### Unvergleichliches Material

Die Kunststoffverbindung LLD-PE (lineares Hochdruckpolyethylen) sorgt für herausragende Eigenschaften:

- Hohe Eigenstabilität
- Ebenmässige Dichte des Materials in der gesamten Teichschale
- Frostsicheres Material
- Umweltneutral und biologisch empfehlenswert
- 100% Recyclebar
- 15 Jahre Garantie



#### ▲ Lake Titicaca

Die grösste Schale der World Lakes Collection bietet eine Vielfalt an Pflanzmöglichkeiten sowie erstklassige Bedingungen zur Fischhaltung.

#### ▲ Chiemsee

Die ausgeprägte Tiefenzone erlaubt die Koihaltung und -überwinterung.

#### ▲ Lake Constance

Die schlanke Form, bei grösstmöglicher Wasseroberfläche, macht diesen See so attraktiv.

#### ▲ Aral Sea

5 verschiedene Tiefenzonen ermöglichen ein breites Spektrum an Flora und Fauna.

Bezeichnung	Länge	Breite	Tiefe	Volumen	Art.-Nr.	UVP	Transport
Lake Titicaca	304 cm	230 cm	117 cm	2'500l	0871.124	Fr. 1'899.00	Fr. 375.00
Chiemsee	270 cm	217 cm	117 cm	2'000l	0871.120	Fr. 1'699.00	Fr. 305.00
Lake Constance	282 cm	172 cm	96 cm	1'300l	0871.116	Fr. 1'049.00	Fr. 255.00
Aral Sea	230 cm	183 cm	87 cm	1'000l	0871.100	Fr. 849.00	Fr. 210.00

# Teichbepflanzung Zubehör

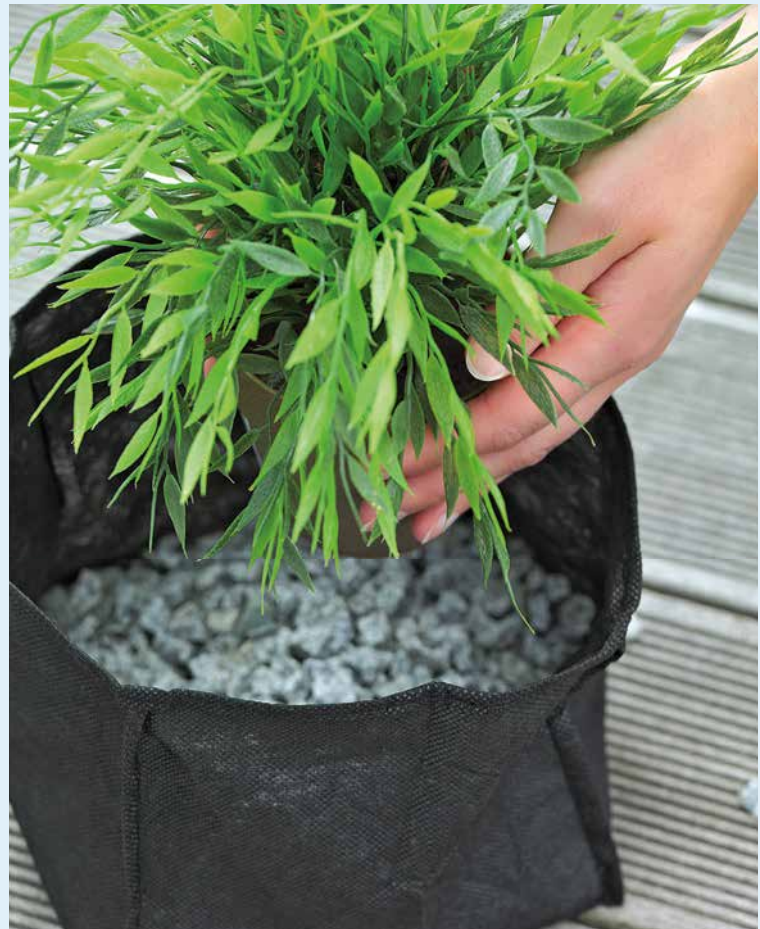
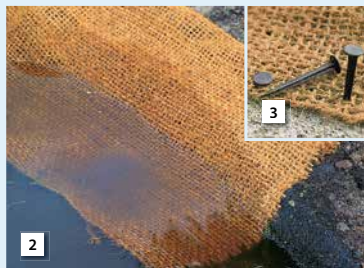

## ◀ Böschungsmatten und -Taschen

	Art.-Nr.	Bezeichnung	Masse	UVP
1	7701.065	Böschungsmatte Nylon	30,00 × 1,00 m, Rolle	Fr. 22.90 / m <sup>2</sup>
2	7701.067	Natur-Böschungsmatte (aus Kokos)	50,00 × 1,00 m, Rolle	Fr. 9.25 / m <sup>2</sup>
3	7701.072	Befestigungshaken	Set à 10 Stück	Fr. 9.95
	0871.610	Teichfolienkleber PVC	Flasche 250 ml	Fr. 24.90
4	0878.141	Böschungstasche Kokos	60 × 40 cm	Fr. 27.90



## ▲ Wasserpflanzenkörbe

Sie verhindern ein unkontrolliertes Ausbreiten der Wasserpflanzen!

Art.-Nr.	Bezeichnung	Masse (L × B × H)	UVP
7701.086	Wasserpflanzkorb oval	40 × 24 × 15 cm	Fr. 5.50
7701.073	Wasserpflanzkorb eckig	11 × 11 × 11 cm	Fr. 2.50
7701.082	Wasserpflanzkorb eckig	20 × 20 × 10 cm	Fr. 3.75
7701.083	Wasserpflanzkorb eckig	25 × 25 × 15 cm	Fr. 4.50
7701.084	Wasserpflanzkorb eckig	30 × 30 × 20 cm	Fr. 5.95
7701.085	Wasserpflanzkorb eckig	33 × 33 × 25 cm	Fr. 7.95
7701.079	Wasserpflanzkorb rund	Ø 14,0 cm	Fr. 2.95
7701.080	Wasserpflanzkorb rund	Ø 21,0 cm	Fr. 5.50
7701.081	Wasserpflanzkorb rund	Ø 40,0 cm	Fr. 16.95

## ▲ Pflanzenkörbe Textil

Verrottungsbeständige Pflanzkörbe aus robustem Textil

Art.-Nr.	Bezeichnung	Masse (L × B × H)	UVP
0872.013	Pflanzkorb Textil rund 15	15 × 15 × 15 cm	Fr. 3.15
0872.011	Pflanzkorb Textil rund 25	25 × 25 × 25 cm	Fr. 4.25
0872.012	Pflanzkorb Textil viereckig 18	18 × 18 × 18 cm	Fr. 3.75
0872.014	Pflanzkorb Textil viereckig 25	25 × 25 × 25 cm	Fr. 4.95
0872.015	Pflanzkorb Textil viereckig 30	30 × 30 × 25 cm	Fr. 6.50



# Nützliche Teichhelfer



Nr.	Art.-Nr.	Bezeichnung	Länge (Teleskop)	Netz	UVP
1	0765.300	Algenkescher gross	113–180 cm	38×26 cm	Fr. 19.95
2	0765.308	Teichkescher gross	113–180 cm	38×35 cm	Fr. 27.90
3	0765.310	Teichkescher mit Alu-Stiel	113 cm	23×25×10 cm	Fr. 15.95
4	0765.304	Fischkescher gross mit Teleskopstiel	113–180 cm	Ø 38 cm	Fr. 21.90
5	0765.305	Fischkescher mit Teleskopstiel, faltbar	100–164,5 cm	L: 100 cm / 164,5 cm	Fr. 22.90
6	0765.306	Fischkescher klein	113 cm	Ø 25 cm	Fr. 16.50
7	0765.302	Algenkescher klein	113 cm	25×23 cm	Fr. 15.50
8	0765.311	Bambus Fischkescher grob	150 cm	Ø 21 cm	Fr. 8.50
9	0765.315	Universalgreifer	95 cm	–	Fr. 19.95
10	0870.747	FlexiCut 2 in 1	166 cm	–	Fr. 59.90
11	01.01615	Ersatzscherenkopf zu FlexiCut 2 in 1	12 cm	–	Fr. 29.90



## ▲ Laubschutznetze

Eine wertvolle Hilfe für den Herbst, der Teich wird nicht unnötig mit organischen Abfällen belastet. Das Laub kann problemlos entfernt werden. Mit 1 Beutel à 10 Befestigungshaken, Maschenweite: ca. 17 mm.

Art.-Nr.	Masse	UVP
7701.096	3×2 m	Fr. 14.50
7701.275	3×4 m	Fr. 28.90
7701.097	3×6 m	Fr. 31.90
7701.098	5×6 m	Fr. 52.90
7701.277	10×6 m	Fr. 79.90



◀ 7700.605

## Metallheringe verzinkt

Die praktische Hilfe zur Befestigung von Folien und Vliesen. Grösse 14×3 cm

Inhalt: 10 Stück

Fr. 4.95



▲ 0880.177

## Teichsubstrat

Mikroorganismen sind der Schlüssel zu klarem Wasser und einem natürlichen Gleichgewicht im Gartenteich. Sie wachsen nicht frei im Wasser, sondern benötigen ein Substrat, an dem sie haften. Superalite ist das ideale Bodensubstrat für Gartenteiche. Es sorgt für eine spektakuläre Entwicklung von Mikroorganismen. Bereits nach drei Monaten besteht ein stabiles natürliches Gleichgewicht.

20 L

Fr. 44.90



▲ 7702.867

## Wasserpflanzentücher

Bevor die Wasserpflanzenkörbe mit Teicherde gefüllt werden, schlägt man den Korb mit einem Wasserpflanzentuch aus.

Beutel à 3 Stück

Fr. 9.95

# Technisches Zubehör & Teichdekoration



## Reibungsverluste in Rohr- und Schlauchleitungen

Um die Leistungen der Pumpe optimal auszunutzen, sollte der Schlauchdurchmesser möglichst gross sein. Zu enge Durchmesser, Winkel und Durchfluss-Verengungen vermindern die Durchlaufmenge!

Fördermenge (Liter / min.)	Lichte Werte (mm / Zoll)	Druckverlust je lfm (mWS)
30	20 mm – ¾"	0,12 mWS
50		0,32 mWS
50	25 mm – 1"	0,08 mWS
75		0,19 mWS
100	32 mm – 1¼"	0,34 mWS
100		0,11 mWS
150	40 mm – 1½"	0,21 mWS
100		0,03 mWS
150	50 mm – 2"	0,07 mWS
200		0,12 mWS
250	50 mm – 2"	0,15 mWS
200		0,04 mWS
250	50 mm – 2"	0,06 mWS
300		0,08 mWS
350	50 mm – 2"	0,10 mWS
400		0,14 mWS
450	50 mm – 2"	0,17 mWS

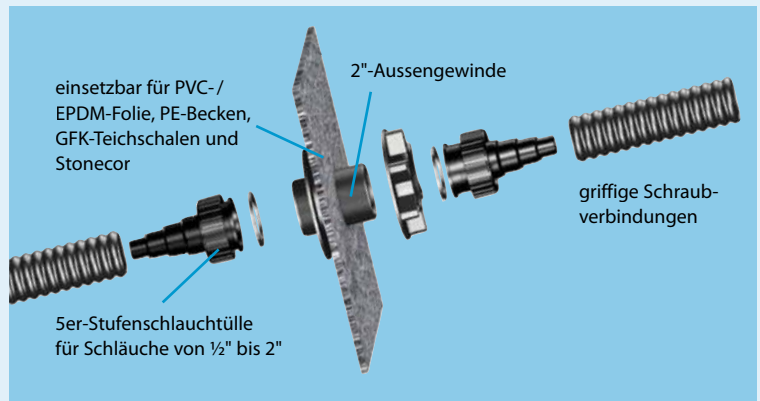

▲ 0871.616

## Wand- und Foliendurchführung tradux

Funktionalitäten am Gartenteich wie Licht und Wasserspiel machen ihn erst so richtig schön. Doch Kabel und Schläuche, die über den Teichrand gelegt werden, müssen in mühsamer Dekorationsarbeit kaschiert werden, damit das Gesamtbild stimmt. Schluss damit – denn es geht auch anders mit Tradux. Mit diesem Set können Wanddurchführungen für Kabel oder Schläuche geschaffen werden, die später unter Wasserniveau liegen und dort nicht mehr stören. Ganz gleich, ob Teichfolie, PE-Becken, GFK- oder Stonecor-Teichschale – Tradux ist für alle aufgeführten Materialien die richtige Lösung. Durch die griffigen Schraubverbindungen ist die Wanddurchführung sehr einfach montierbar und dichtet sicher und sauber ab. Lieferung erfolgt inklusive Werkzeug. Abmessungen: 115 x max. 335 mm, ACHTUNG: Ein Tradux kann nur für eine Schlauch- oder eine Kabeldurchführung genutzt werden!

Fr. 59.90

## ◀ Edelstahl-Schlauchsellen

Komplett korrosionsbeständig, im farbigen Displaykarton, paarweise gebunden.

Nr.	Art.-Nr.	Bezeichnung	UVP
1	0780.207	1½" – 2", 40 – 60 mm Ø, 2 Stück	Fr. 7.75
2	0780.205	1¼" – 1½", 35 – 50 mm Ø, 2 Stück	Fr. 4.50
3	0780.203	¾" – 1", 27 – 32 mm Ø, 2 Stück	Fr. 3.95
4	0780.201	½" – ¾", 16 – 27 mm Ø, 2 Stück	Fr. 3.25

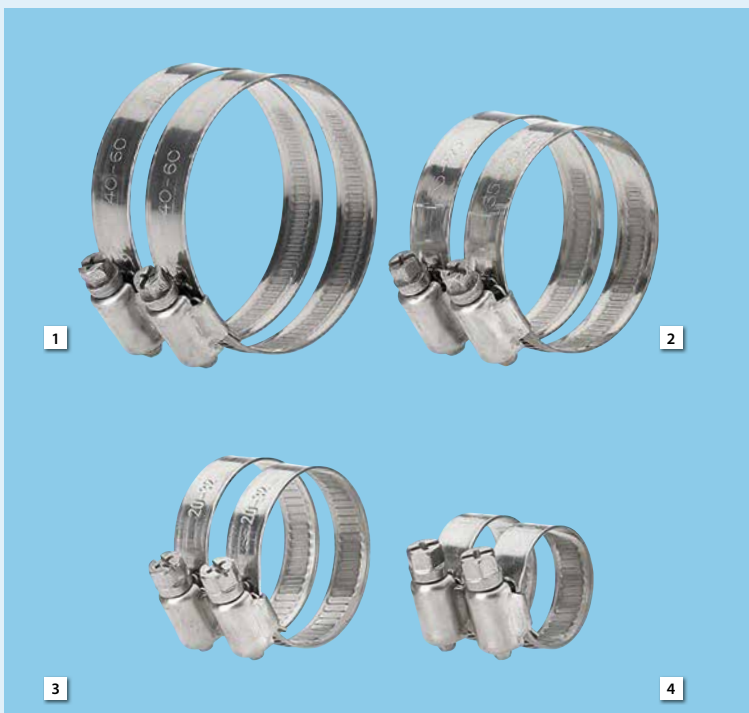





### Zubehör:

Zur Verlängerung des Auslaufes (geeignet für Biotec und FiltoMatic):



5

### ▲ Universal-Schlauchverbinder

Zum Verbinden von unterschiedlichen Schlauchdurchmessern.



6



7

8

10

9

11



12



13

▲ Zur stufenlosen Regulierung der Wasserdurchflussmenge mit 2 Stufen-schlauchtüllen 3/4" bis 1 1/4".

▲ Wasserverteiler mit 1 Eingang und 2 Ausgängen. Eingang 1 1/2"-Gewinde und Schlauchanschlussstück 3/4" bis 2". Ausgang 2 x 1 1/2" mit Schlauchanschlussstück 1" bis 1 1/2". Beide Ausgänge individuell regulierbar.

Nr.	Art.-Nr.	Bezeichnung	UVP
5	0870.432	Gewinde 1/2"	Fr. 15.95
	0870.431	Gewinde 1"	Fr. 19.50
	0870.430	Gewinde 1 1/2"	Fr. 21.90
	0873.705	Schlauchverbinder 2"	Fr. 29.90
	0874.200	Schlauchreduzierstück 2"	Fr. 29.90
6	0870.448	Spiralschlauch grün 3/4", 6 bar, Länge: 25 m	Fr. 179.00
	0870.461	Spiralschlauch grün 3/4", 6 bar, Zuschnitt (pro m)	Fr. 7.50
	0870.450	Spiralschlauch grün 1", 6 bar, Länge: 25 m	Fr. 199.00
	0870.451	Spiralschlauch grün 1", 6 bar, Zuschnitt (pro m)	Fr. 13.95
	0870.452	Spiralschlauch grün 1 1/4", 6 bar, Länge: 25 m	Fr. 249.00
	0870.453	Spiralschlauch grün 1 1/4", 6 bar, Zuschnitt (pro m)	Fr. 15.50
	0870.454	Spiralschlauch grün 1 1/2", 6 bar, Länge: 25 m	Fr. 299.00
	0870.457	Spiralschlauch grün 1 1/2", 6 bar, Zuschnitt (pro m)	Fr. 16.95
	0870.455	Spiralschlauch grün 2", 6 bar, Länge: 20 m	Fr. 309.00
	0870.462	Spiralschlauch grün 2", 6 bar, Zuschnitt (pro m)	Fr. 19.95
	7701.345	Schlauch spiralverstärkt schwarz, 1/2", 1 bar, Zuschnitt (pro m)	Fr. 4.50
	7701.346	Schlauch spiralverstärkt schwarz, 3/4", 1 bar, Zuschnitt (pro m)	Fr. 6.95
7701.347	Schlauch spiralverstärkt schwarz, 1", 1 bar, Zuschnitt (pro m)	Fr. 6.95	
7701.344	Schlauch spiralverstärkt schwarz, 1 1/4", 1 bar, Zuschnitt (pro m)	Fr. 9.50	
7701.326	Schlauch spiralverstärkt schwarz, 1 1/2", 1 bar, Zuschnitt (pro m)	Fr. 11.00	



◀ 0871.605

### ProfiClear Guard

Gleicht Wasserstandsschwankungen optimal aus. Störungsfreie Niveauerfassung dank leitfähigem Sensor- Komplettsset inkl. 1/2" Magnetventil, Schaltdifferenz 20 mm.

\* Lieferfrist ca. 2–3 Wochen

**Fr. 689.00**

Nr.	Art.-Nr.	Bezeichnung	UVP
7	0870.28E	Verbindungsbogen 75 / 87	Fr. 12.95
8	0870.28C	Verbindungsbogen 75 / 45	Fr. 12.95
9	0870.28A	Ablaufrohr 75 / 480 mm	Fr. 14.50
10	0870.319	T-Stück 75 mm	Fr. 18.50
11	0870.327	Mengenregulierer 1 1/2"	Fr. 44.90
	0871.292	Regulierbarer Wasserverteiler WD 1/2"	Fr. 21.90
	0871.291	Regulierbarer Wasserverteiler WD 3/4"	Fr. 26.90
12	0871.293	Regulierbarer Wasserverteiler WD 1"	Fr. 34.90
	0870.335	Y-Verteiler 1 1/2"	Fr. 67.90

\* Lieferfrist 2–3 Wochen.

# Pflanzinseln



## ▲ Pflanzkörbe mit Treibring

Diese Pflanzkörbe mit einem Styropor Treibring sind einfach zu verbinden und können auf jedem beliebigen Fleck auf der Wasseroberfläche angebracht werden. Das ergibt ein faszinierendes Bild, auch da wo der Teich zu tief ist um Sumpfpflanzen in den Boden zu pflanzen.

- koppelbar
- runde und eckige Formen

Nr.	Art.-Nr.	Bezeichnung	Zusatz	UVP
1	0880.080	Plant Island & Lighting 35 cm	Treibende Pflanzinsel mit LED-Beleuchtung	Fr. 99.90
2	0880.083	Welkin Pond Light 13 LEDs	romantische Unterwasserbeleuchtung	Fr. 149.00
-	0880.013	Treibende und koppelbare Pflanzinsel	viereckig, 25 cm	Fr. 18.50
3	0880.015	Treibende und koppelbare Pflanzinsel	Ø 25 cm	Fr. 19.95
	0880.016	Treibende und koppelbare Pflanzinsel	Ø 35 cm	Fr. 42.90
4	0880.000	Teichsubstrat speziell für Miniteiche	5 Liter	Fr. 15.95
5	0880.090	Fountain Pond inkl. Pumpe und Pflanzdekoration	rund 55 x 32 cm	Fr. 219.00



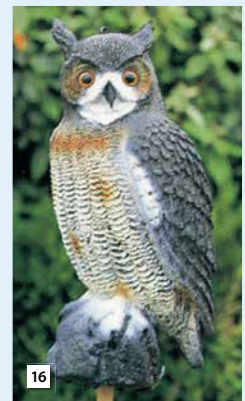
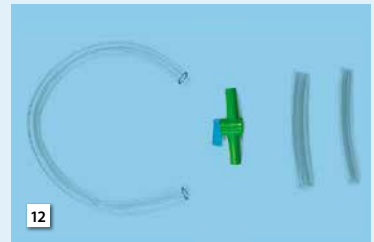

Nr.	Art.-Nr.	Beschreibung	Material	Farbe	Masse	UVP
1	1203.114	Froschkönig auf Stab	Metall	Rost	H 35 cm Stab 100 cm	Fr. 32.90
2	1203.122	Froschkönig am Schilfkolben hängend	Metall	Rost	H 90 cm	Fr. 37.90

Nr.	Art.-Nr.	Bezeichnung	Material	Masse	UVP
3	7700.827	Stockente, Erpel	Kunststoff	L 41 cm	Fr. 22.95
4	7700.826	Stockente, weiblich	Kunststoff	L 39 cm	Fr. 22.95
5	7700.825	Krickente, Erpel	Kunststoff	L 31 cm	Fr. 23.50
6	7700.824	Krickente, weiblich	Kunststoff	L 29 cm	Fr. 22.75
7	7700.834	Carolina, Erpel	Kunststoff	L 37 cm	Fr. 22.95
8	7700.858	Ente weiss	Kunststoff	L 43 cm	Fr. 22.25
9	7700.857	Küken weiss	Kunststoff	L 9 cm	Fr. 5.75
10	7700.835	Entenküken	Kunststoff	L 9 cm	Fr. 5.75
11	7700.855	Gänseküken	Kunststoff	H 20 cm	Fr. 7.15
12	8800.700	Schlauch-Set für Wasserspeier 1 Reibbahn, 3 Schläuche Ø 6/9/13 mm, Länge 10/50/10 cm			Fr. 19.95
13	0880.143	Laser Guard			Fr. 349.00
14	7701.121	Fischreiher	Kunststoff	H 76 cm	Fr. 84.90
15	7701.122	Storch	Kunststoff	H 80 cm	Fr. 69.90
16	7700.846	Grosse Eule	Kunststoff	H 40 cm	Fr. 44.90

Nr.	Art.-Nr.	Beschreibung	Masse (L x B x H)	UVP
17	1182.260	Seerose pfirsich schwimmend	19 cm	Fr. 14.95
18	1182.262	Seerose pink schwimmend	19 cm	Fr. 14.95
19	1182.264	Seerose creme schwimmend	19 cm	Fr. 14.95

# Filtoclear-Druckfilter

Druckfilter mit erstklassiger Filterleistung mit Klarwassergarantie: effektiver Nährstoffabbau dank grosser Filteroberfläche und integriertem UV-C-Vorklärgerät zur Beseitigung von Keimen, Schwebelagen und Trübstoffen. Alle Bedienelemente sind im Deckel integriert. Dadurch kann der Filter ebenerdig in den Boden eingelassen werden und fügt sich harmonisch in jede Gartenlandschaft ein.

Praktisch: Die einfach zu handhabende Reinigung erfolgt von aussen, ohne Öffnen des Deckels, geeignet für Teiche bis 31'000 Liter.

- **SAUBERMACHER:** Patentierte Reinigungsmechanik mit optimierten Filterschwämmen
- **KOMFORTABEL:** Leicht zu warten und zu reinigen dank einfacher Ziehmechanik
- **BEQUEMER LAMPENWECHSEL:** Die UV-Lampe kann bei laufendem Betrieb ausgetauscht werden – kein Abschalten des Filters, kein Demontieren des Quarzglas
- **ABGESICHERT:** Das hochwertige UVC-Gehäuse schützt das Vorklärgerät vor Sonneneinstrahlung und Feuchtigkeit
- **LEISTUNGSSTARK:** Alle FiltoClear Modelle der jüngsten Generation verfügen über aufgewertete, hocheffektive UV-Lampen
- **2-WEGE-VENTIL:** Wählen Sie aus, ob das Wasser nach dem Reinigen des Filters in den Teich oder ins Abwasser fliesst
- **EFFIZIENZ-VERBESSERUNG:** Die verbaute OASE Bypass-Technologie sorgt für optimalen Wasserdurchfluss und verhindert ein Zusetzen des Filters
- **STABIL UND ROBUST:** Das strapazierfähige Gehäuse aus hochwertigem Kunststoff ist leicht ins Erdreich eingrabbar und besticht durch seine lange Haltbarkeit
- **SPANNEND:** Der Metall-Spannring mit einfacher Hebefunktion macht das Öffnen und Verschliessen eines FiltoClear so einfach und sicher wie nie

Mehr technische Angaben zu den FiltoClear-Druckfiltern finden Sie auf Seite 22.

Filtoclear	5'000	13'000	19'000	31'000
Geeignet für Teiche bis max.	5,0m <sup>3</sup>	13,0m <sup>3</sup>	19,0m <sup>3</sup>	31,0m <sup>3</sup>
Geeignet für Teiche mit Fischen	2,5m <sup>3</sup>	7,0m <sup>3</sup>	10,0m <sup>3</sup>	15,0m <sup>3</sup>
Geeignet für Teiche mit Koi	–	–	5,0m <sup>3</sup>	7,5m <sup>3</sup>
Art.-Nr.	0876.148	0876.149	0876.150	0876.151
UVP	Fr. 339.00	Fr. 479.00	Fr. 619.00	Fr. 729.00

